

BOLID



Сетевая вызывная панель

BOLID CPI-02

Руководство по эксплуатации

АЦДР.202119.074 РЭп

EAC

Настоящее руководство по эксплуатации (далее по тексту – РЭ) содержит сведения о назначении, конструкции, принципе действия, технических характеристиках сетевой вызывной панели «BOLID CPI-02» АЦДР.202119.074 (далее по тексту – вызывная панель, сетевая панель, панель, устройство или изделие) и указания, необходимые для правильной и безопасной её эксплуатации.

Сетевая вызывная панель с поддержкой Wi-Fi предназначена для работы в составе комплекса видеонаблюдения, позволяет производить вызов оператора с трансляцией видеоизображения и двусторонней аудиосвязью.

Сетевая вызывная панель предназначена для работы в жилых, коммерческих и производственных зонах.

Сетевая вызывная панель предназначена только для профессионального использования и рассчитана на непрерывную круглосуточную работу.

ВНИМАНИЕ!



- 📖 Руководство по эксплуатации содержит только справочную информацию, необходимую для использования его технических возможностей.
- 📖 Дизайн устройства и технические характеристики, упомянутые в данном руководстве, подлежат изменению без обязательного предварительного письменного уведомления.
- 📖 Торговые марки и зарегистрированные торговые марки, упомянутые в данном руководстве, являются собственностью правообладателей.
- 📖 В случае нахождения неточностей или несоответствий, обращайтесь в службу поддержки.

СОДЕРЖАНИЕ

1 ТЕХНИЧЕСКИЕ ХАРАКТЕРИСТИКИ	5
2 КОМПЛЕКТНОСТЬ	8
3 КОНСТРУКЦИЯ	9
3.1 Передняя панель/Задняя панель	9
3.1.1 Подключение	10
4 МОНТАЖ И ДЕМОНТАЖ	12
4.1 МЕРЫ БЕЗОПАСНОСТИ	12
4.2 МОНТАЖ	13
4.3 ПОДГОТОВКА ИЗДЕЛИЯ К МОНТАЖУ	13
4.4 УСТАНОВКА КАРТЫ «MICROSD»	15
4.5 УСТАНОВКА ПАНЕЛИ	15
4.6 ДЕМОНТАЖ	18
5 ИНИЦИАЛИЗАЦИЯ УСТРОЙСТВА	19
5.1 СЕТЕВЫЕ НАСТРОЙКИ	21
6 РАБОТА ВЫЗЫВНОЙ ПАНЕЛИ СОВМЕСТНО С ПО «ОРИОН ВИДЕО ЛАЙТ»	22
6.1 НАСТРОЙКИ СЕТЕВОЙ ПАНЕЛИ	22
6.2 ПРОГРАММНОЕ ОБЕСПЕЧЕНИЕ «ОРИОН ВИДЕО ЛАЙТ»	23
6.2.1 Добавление панели.....	23
6.2.2 Режим просмотра	25
7 ВЕБ-ИНТЕРФЕЙС ВЫЗЫВНОЙ ПАНЕЛИ	27
7.1 ГЛАВНОЕ МЕНЮ. РЕЖИМ ПРОСМОТРА	27
8 ОСНОВНЫЕ НАСТРОЙКИ ВЕБ-ИНТЕРФЕЙСА ВЫЗЫВНОЙ ПАНЕЛИ	29
8.1 РАЗДЕЛ «НАСТРОЙКА УСТРОЙСТВА»	29
8.1.1 Подраздел «Базовые настройки».....	29
8.1.2 Подраздел «Настройка аудио и видео».....	32
8.1.3 Подраздел «Управление замком».....	36
8.1.4 Подраздел «Настройка системы»	39
8.1.5 Подраздел «Службы»	40
8.1.6 Подраздел «ONVIF пользователь»	42
8.1.7 Подраздел «Управление аудио файлами»	44
9 НАСТРОЙКА И ПРОСМОТР ПОДКЛЮЧЕННЫХ УСТРОЙСТВ	45
9.1 РАЗДЕЛ «ДИСПЕТЧЕР»	45
9.1.1 Подраздел «Список панелей»	45
9.1.2 Подраздел «Список мониторов»	47
9.1.3 Подраздел «Пульт оператора».....	49
9.1.4 Подраздел «Статус»	50
9.1.5 Подраздел «Управление доступом»	50
10 СЕТЕВЫЕ НАСТРОЙКИ УСТРОЙСТВА	55
10.1 РАЗДЕЛ «НАСТРОЙКА СЕТИ»	55
10.1.1 Подраздел «Основные»	55

10.1.2 Подраздел «UPnP»	61
10.1.3 Подраздел «SIP-сервер»	62
10.1.4 Подраздел «Wi-Fi»	63
10.1.5 Подраздел «Сетевой экран».....	64
11 ИСТОРИЯ ВЫЗОВОВ, РАЗБЛОКИРОВОК, ТРЕВОГ И СИСТЕМНЫХ СОБЫТИЙ	67
11.1 Раздел «Журнал событий»	67
11.1.1 Подраздел «Журнал звонков»	67
11.1.2 Подраздел «Журнал тревоги»	67
11.1.3 Подраздел «Разблокировка».....	68
11.1.4 Подраздел «Системный журнал»	68
12 ВОССТАНОВЛЕНИЕ ПАРОЛЯ	69
12.1 Восстановление пароля «QR код»	69
13 СБРОС НАСТРОЕК	71
13.1 По умолчанию	71
13.2 СБРОС НАСТРОЕК ДО ЗАВОДСКИХ.....	71
14 РАБОТА С УТИЛИТОЙ «BOLID VIDEOSCAN»	73
15 ТЕХНИЧЕСКОЕ ОБСЛУЖИВАНИЕ И ПРОВЕРКА РАБОТОСПОСОБНОСТИ	74
16 ВОЗМОЖНЫЕ НЕИСПРАВНОСТИ И СПОСОБЫ ИХ УСТРАНЕНИЯ	75
17 РЕМОНТ	76
18 МАРКИРОВКА	77
19 УПАКОВКА	78
20 ХРАНЕНИЕ	79
21 ТРАНСПОРТИРОВКА	80
22 УТИЛИЗАЦИЯ	81
23 ГАРАНТИИ ИЗГОТОВИТЕЛЯ	82
24 СВЕДЕНИЯ О СЕРТИФИКАЦИИ	83
25 СВЕДЕНИЯ О ПРИЁМКЕ	84

1 ТЕХНИЧЕСКИЕ ХАРАКТЕРИСТИКИ

Основные технические характеристики устройства представлены в таблице ниже (Таблица 1.1).

Таблица 1.1 – Технические характеристики*

Наименование параметра	Значение параметра
Система	
Процессор	Встроенный
ОС	LINUX
Камера	
Матрица	1/2.8" КМОП, 2 Мп
Разрешение видеоизображения	1920×1080 пикселей
Особенности	
День-ночь	Авто(ICR)
Компенсация света	Авто ИК
Компенсация фоновой засветки	WDR(120 дБ)
Шумоподавление	3D
Объектив	
Тип объектива	2,8 мм, фиксированный
Углы обзора	По горизонтали: 125° По вертикали: 72° По диагонали: 142°
Видео	
Сжатие видеосигнала	H.264/MJPEG
Формат видеоизображения	Основной поток: 720p/WVGA/D1 Доп. поток: 1080p/WVGA/D1/QVGA/CIF
Частота кадров	PAL: 25 к/с NTSC:30 к/с
Битрейт на канал	256 Кбит/с – 4 Мбит/с
Звук	
Сжатие аудиосигнала	G.711Mu/G.711u/PCM
Аудиовход	Всенаправленный микрофон
Аудиовыход	Всенаправленный динамик

Наименование параметра	Значение параметра
Двусторонняя связь	Поддерживается
Частота дискретизации аудио	16 кГц, 16 бит на канал
Обработка аудио	Шумоподавление/эхоподавление
Сеть	
Сетевые протоколы	SIP/P2P/IPv4/DNS/RTSP/RTP/TCP/UDP
Совместимость	ONVIF
Ethernet	1 порт RJ-45 (10/100 Мбит/с)
Wi-Fi	
Стандарт	IEEE802.11b/802.11g/802.11n
Диапазон частот	2,4 ГГц
Доп. разъёмы	
RS-485	1
Электрический замок	1
Тревожный вход	1
Тревожный выход	1
Выход питания	1
Кнопка выхода	1
Детекция статуса двери	1
Управление блокировкой	1, нормально закрыто по умолчанию
Слот карты памяти	Micro-SD, не более 64 Гб
Тревога	
Тампер	Да
Интерфейсы пользователя	
Управление	Полностью цифровое
Режим разблокировки	Домофон/карта/приложение/ ПО «Орион Видео Лайт»
Веб-интерфейс	Есть
Клавиатура	1 механическая кнопка
Считыватель	IC-карта (дальность считывания 3 – 5 см)
Максимальное количество карт	10 000

Наименование параметра	Значение параметра
Общие сведения	
Корпус	Пластик/акрил
Цвет	Черный/серебристый
Монтаж	Поверхностное крепление
Напряжение питания	12 В постоянного тока
Питание PoE	IEEE 802.3af
Потребляемый ток	1 А
Потребляемая мощность	Не более 1 Вт (в дежурном режиме) Не более 7 Вт (при полной нагрузке)
Диапазон рабочих температур	От -30 °С до +60 °С
Относительная влажность воздуха	От 10 % до 90 %
Степень защиты оболочки	IP65 (требуется силиконовый герметик)
Габаритные размеры	150×100×24,8 мм
Масса	0,49 кг

*Технические характеристики могут отличаться от заявленных.

2 КОМПЛЕКТНОСТЬ

Состав устройства при поставке (комплект поставки вызывной панели) представлен ниже (Таблица 2.1).

Таблица 2.1 – Комплект поставки*

Обозначение	Наименование	Количество
АЦДР.202119.074	Вызывная панель «BOLID CPI-02»	1 шт.
АЦДР.202119.074 РЭ	Руководство по эксплуатации изделия «BOLID CPI-02»	1 экз.
	Наклейка информирующая «Ведется видеонаблюдение»	1 шт.
	Кронштейн	1 шт.
	Дюбель 5x20	4 шт.
	Шуруп 3x20	4 шт.
	Фиксирующий винт	2 шт.
	Бита двухсторонняя T10 «Звездочка»	1 шт.
	Держатель биты	1 шт.
	Шлейф подключения	1 шт.

*Комплект поставки может отличаться от заявленного.

3 КОНСТРУКЦИЯ

3.1 Передняя панель/Задняя панель



Рисунок 3.1 – Передняя панель/Задняя панель

Таблица 3.1 – Передняя панель

№	Наименование
1	Встроенная аналоговая камера.
2	Кнопка вызова.
3	Световой индикатор, срабатывает при нажатии кнопки вызова.
4	Область прикладывания карты для разблокировки.

Таблица 3.2 – Задняя панель

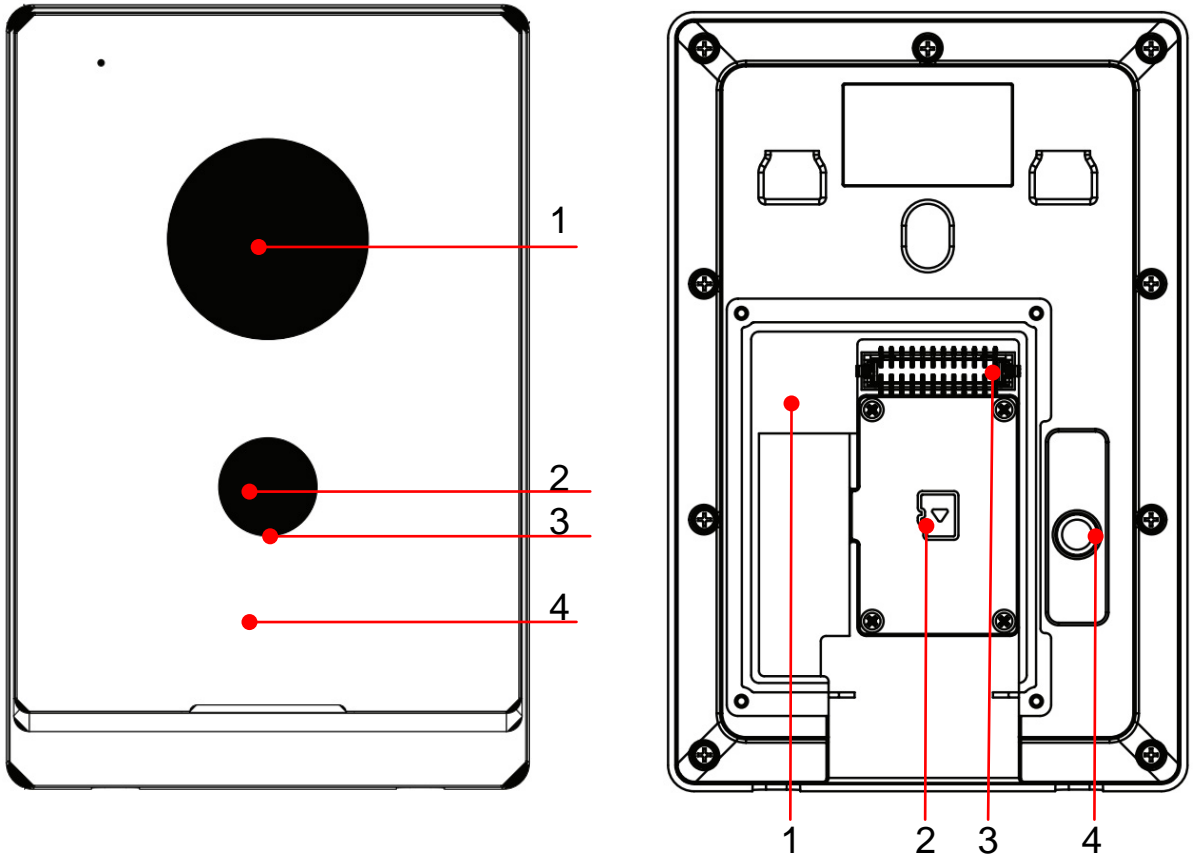
№	Наименование
1	Разъём сетевого подключения (Ethernet).
2	Разъём карты «MicroSD».
3	Разъём для подключения шлейфа (см. Подключение).
4	Кнопка тампер.

3.1.1 Подключение



Рисунок 3.2 – Схема

Таблица 3.3 – Параметры схемы

№	Параметр	№	Параметр
1	DC_IN-	13	Отсутствует (Not available)
2	DC_IN+	14	DOOR1_COM
3	ALARM_IN	15	Отсутствует (Not available)
4	+12V_OUT	16	DOOR1_NO
5	GND	17	Отсутствует (Not available)
6	GND	18	GND
7	ALARM_NO	19	Отсутствует (Not available)
8	RS-485_B	20	DOOR1_FB
9	ALARM_COM	21	Отсутствует (Not available)
10	RS-485_A	22	GND
11	Отсутствует (Not available)	23	Отсутствует (Not available)
12	DOOR1_NC	24	DOOR1_PUSH

3.1.1.1 Подключение дверного замка

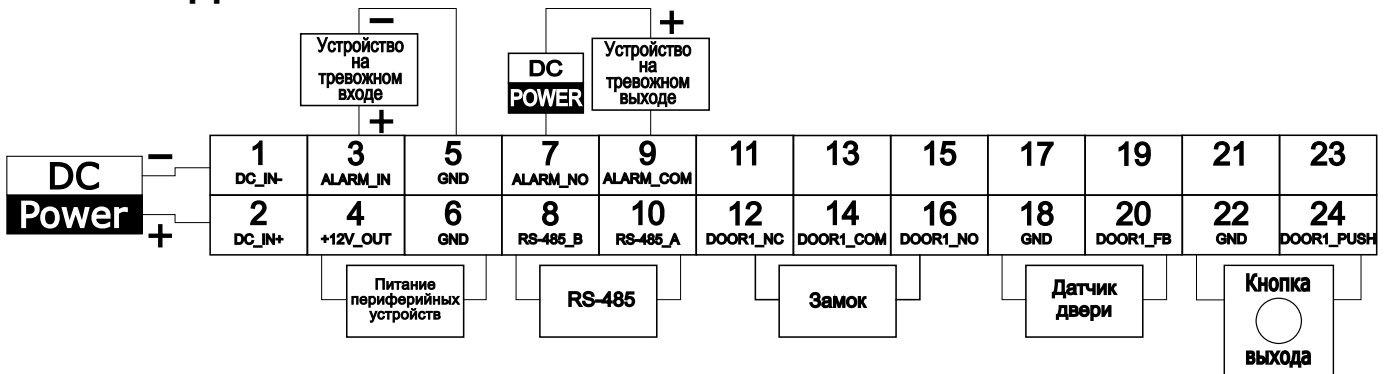

Рисунок 3.3 – Схема подключения. Замок 1



Рисунок 3.4 – Схема подключения. Замок 2

4 МОНТАЖ И ДЕМОНТАЖ

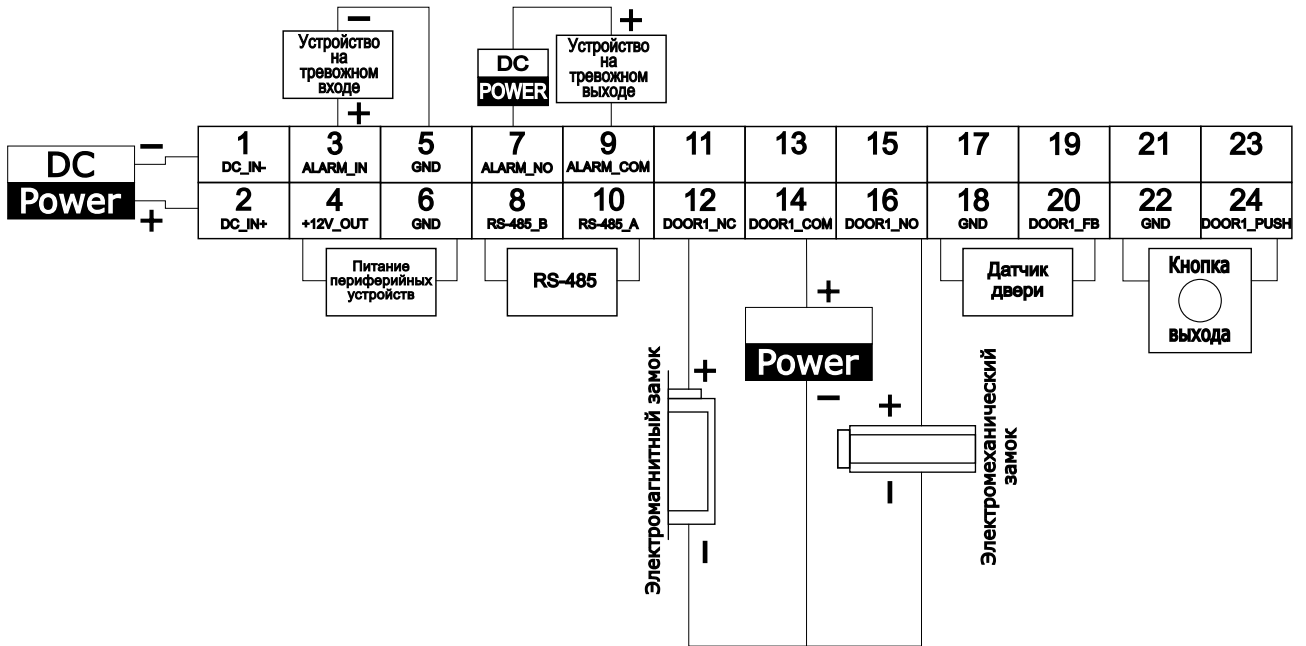
4.1 Меры безопасности

**ВНИМАНИЕ!**

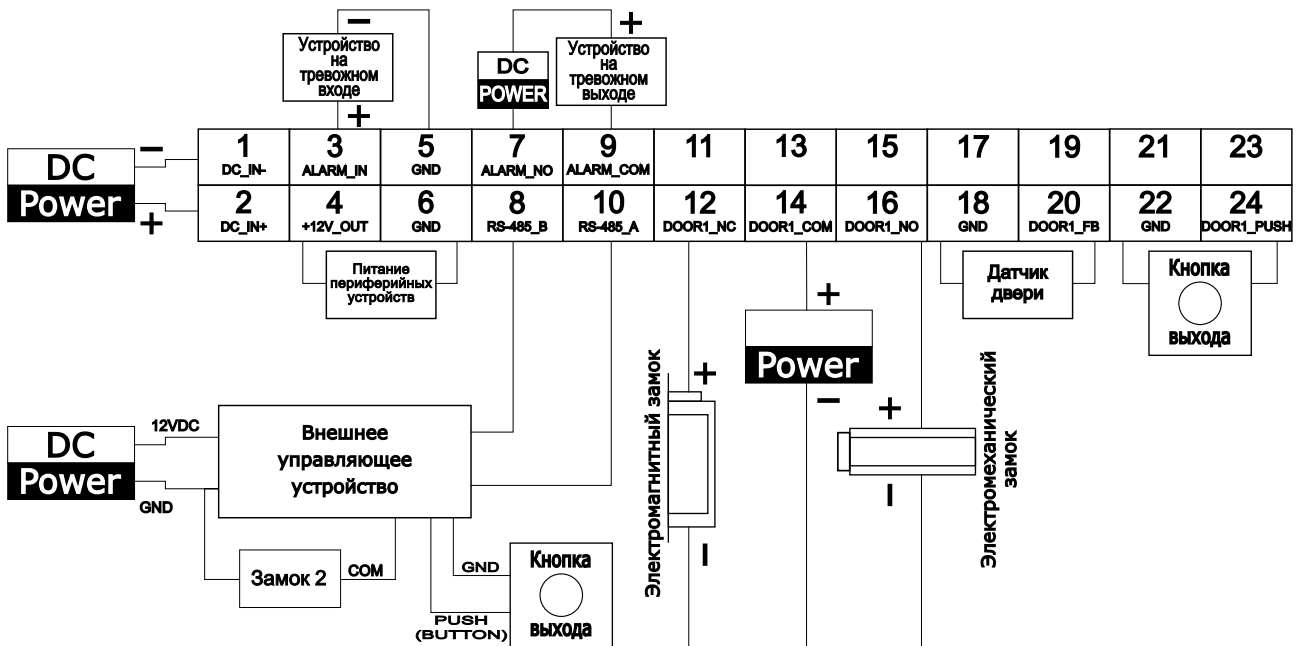
Монтаж производить только при отключенном напряжении питания.

**ВНИМАНИЕ!**

Все виды работ с устройством во время грозы запрещаются.

1. При использовании вызывной панели внимательно относитесь к функциям внешнего питания, используйте только устройства и блоки питания, подходящие (рекомендованные) к панели и вашим электросетям.

2. Убедитесь в том, что соединительные провода (разъёмы) подключены с соблюдением полярности. Неверное соединение может привести к повреждению и/или неправильному функционированию оборудования.

3. Не устанавливайте панель в местах, температура которых опускается ниже минус 40 °С и/или поднимается выше плюс 60 °С, с влажностью выше 90 %, повышенного испарения и парообразования, усиленной вибрации.

4. При установке панели в непосредственной близости от источников мощных электромагнитных полей видеоизображение может быть искажен помехами.

5. При монтаже провода электропитания и выходов следует оставить достаточное пространство для легкого доступа при дальнейшем обслуживании устройства.

6. Предотвращайте механические повреждения панели. Несоответствующие условия хранения и эксплуатации панели могут привести к повреждению оборудования.

7. В случае если от устройства идет дым или непонятные запахи, немедленно выключите питание и свяжитесь с авторизованным сервисным центром (вашим поставщиком).

8. Если, на ваш взгляд, устройство работает некорректно, ни в коем случае не пытайтесь разобрать его самостоятельно. Свяжитесь с авторизованным сервисным центром (вашим поставщиком).

4.2 Монтаж

1. Размещение и монтаж должны проводиться в соответствии с проектом, разработанным для данного объекта. При этом в проекте должны быть учтены:

- Условия эксплуатации изделий;
- Требования к длине и конфигурации линии связи.

2. Технологическая последовательность монтажных операций определяется исходя из удобства их проведения.

3. Запрещается устанавливать вызывную панель и подключенные к ней устройства ближе 1 м от элементов отопления. Необходимо принять меры по защите вызывной панели от прямых солнечных лучей.

4. Для выбора типа кабеля и сечения проводов необходимо руководствоваться нормативной документацией.

4.3 Подготовка изделия к монтажу



ВНИМАНИЕ!

При монтаже провода электропитания и выходов следует оставить достаточное пространство для легкого доступа при дальнейшем обслуживании изделия.

Убедитесь, что монтажная поверхность способна выдерживать трехкратный вес изделия.

Выберите место расположения изделия с учётом габаритных размеров (Рисунок 4.1) и удобства работы с монтажным инструментом.



Рисунок 4.1 – Габаритные размеры

Избегайте возможного попадания прямого солнечного света или встречного освещения на камеру вызывной панели.

Рекомендуемая высота установки вызывной панели 1,4 – 1,8 метра от пола.

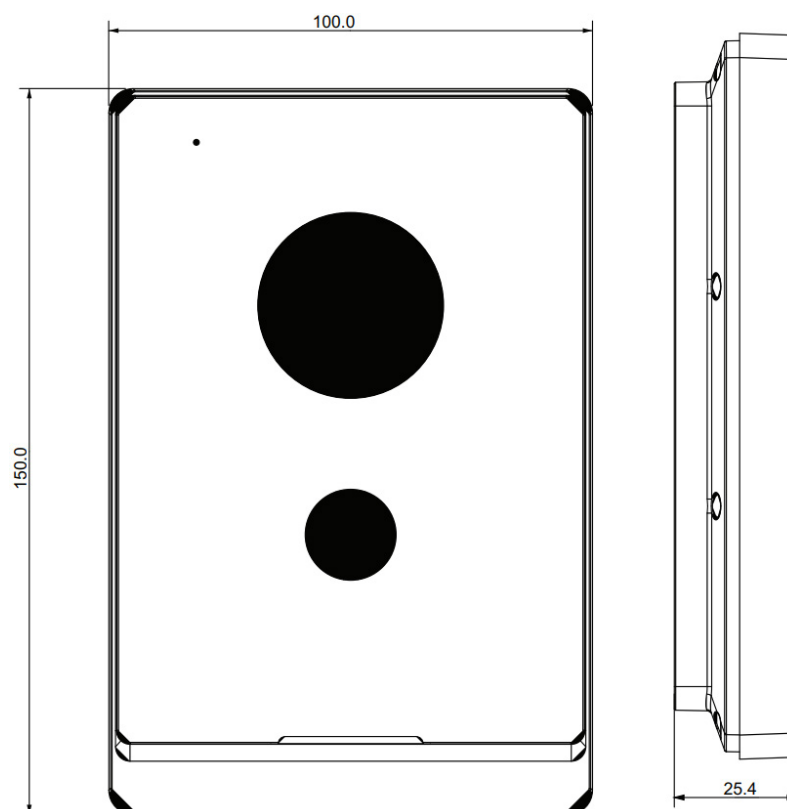

Рисунок 4.2 – Размещение

4.4 Установка карты «MicroSD»

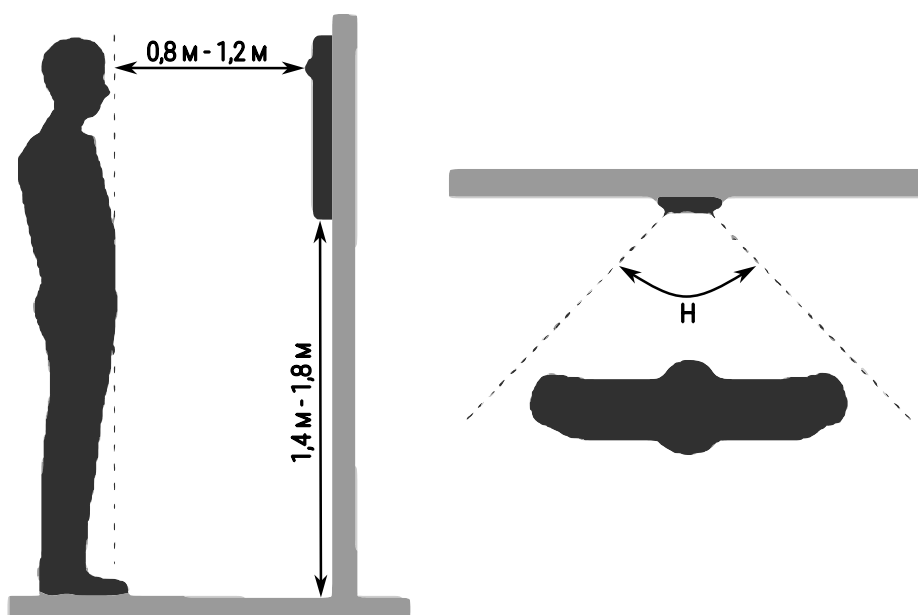

ВНИМАНИЕ!

Перед установкой карты «MicroSD» следует отключить питание и выключить изделие.

1. Откройте корпус изделия, в нижней части устройства располагается слот карты памяти. Перед установкой отделите крепежную пластину слота и определите направление карты «MicroSD», руководствуясь направлением, указанным на изделие, вставьте карту «MicroSD» в слот, закрепите карту крепежной пластиной.

2. Соберите корпус изделия в обратной последовательности.



Рисунок 4.3 – Установка карты

4.5 Установка панели

1. Выберите место крепления вызывной панели с учётом габаритных размеров кронштейна, панели, вывода кабелей и удобства работы с устройством.

2. Сделайте отверстия на устанавливаемой поверхности в соответствии с габаритными размерами крепежных отверстий расположенных на кронштейне (Рисунок 4.5) и отверстия для вывода кабелей.

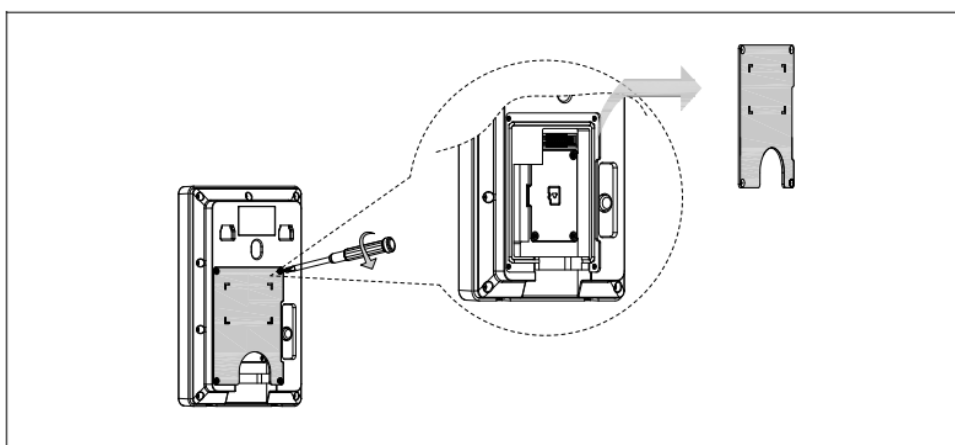
3. Вставьте дюбель в сделанные отверстия для крепежных отверстий.



Рисунок 4.4 – Схема установки



Рисунок 4.5 – Габаритные размеры кронштейна

4. Освободите отверстие вывода в кронштейне в зависимости от направления вывода кабеля.

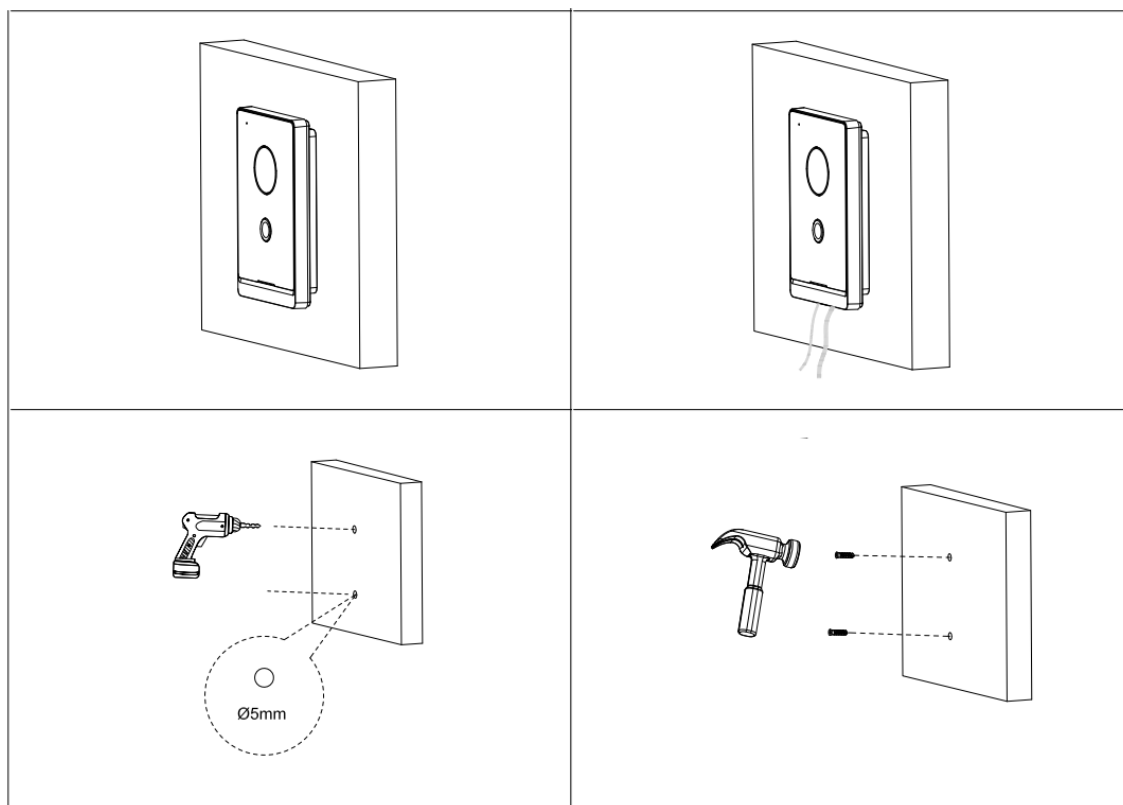
5. Зафиксируйте кронштейн с помощью саморезов.

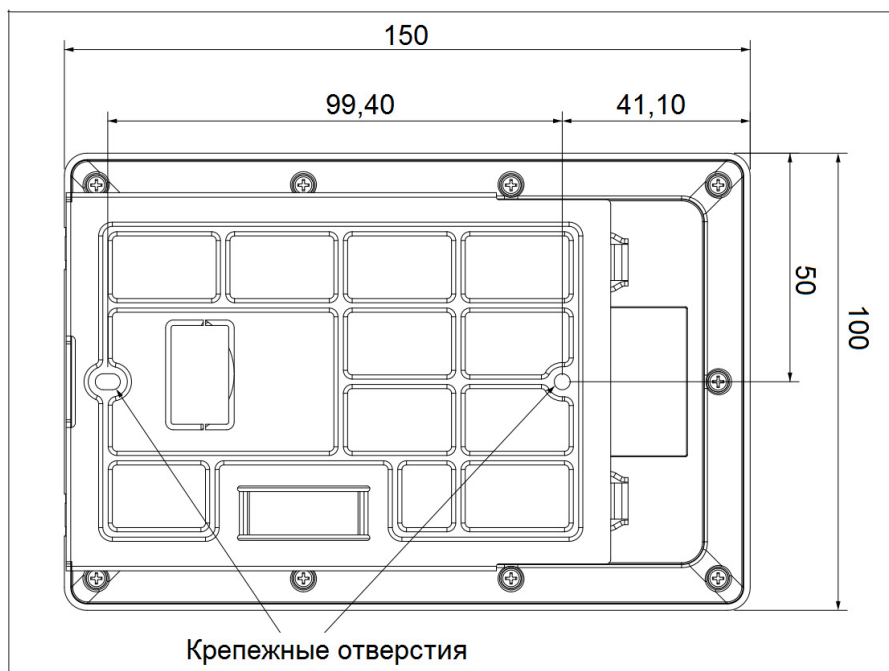

Рисунок 4.6 – Схема установки

6. Снимите заднюю крышку устройства и прикрепите шлейф.
7. Закрепите заднюю крышку.

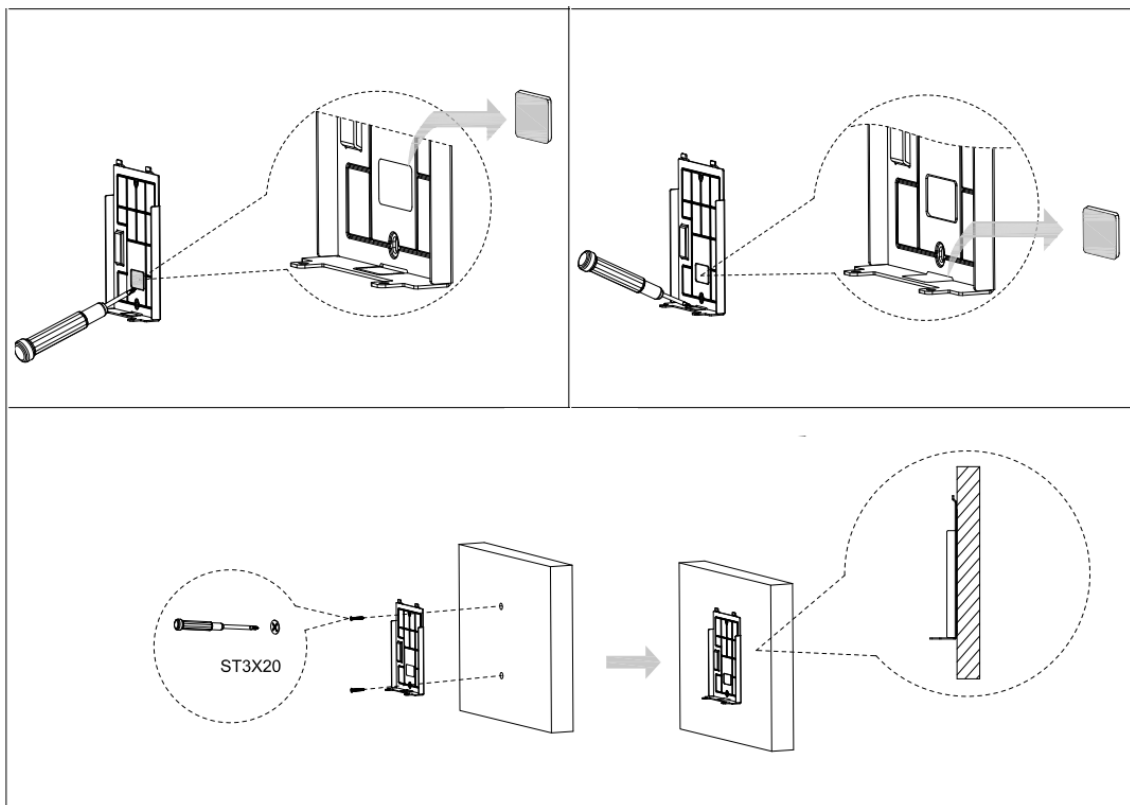

Рисунок 4.7 – Схема установки

8. Установите вызывную панель на кронштейн.

9. Закрепите фиксирующие винты из комплекта поставки в нижней части устройства.

📖 После установки устройства рекомендуется использовать силиконовый герметик (Рисунок 4.8). Ширина нанесения 7 – 8 мм.

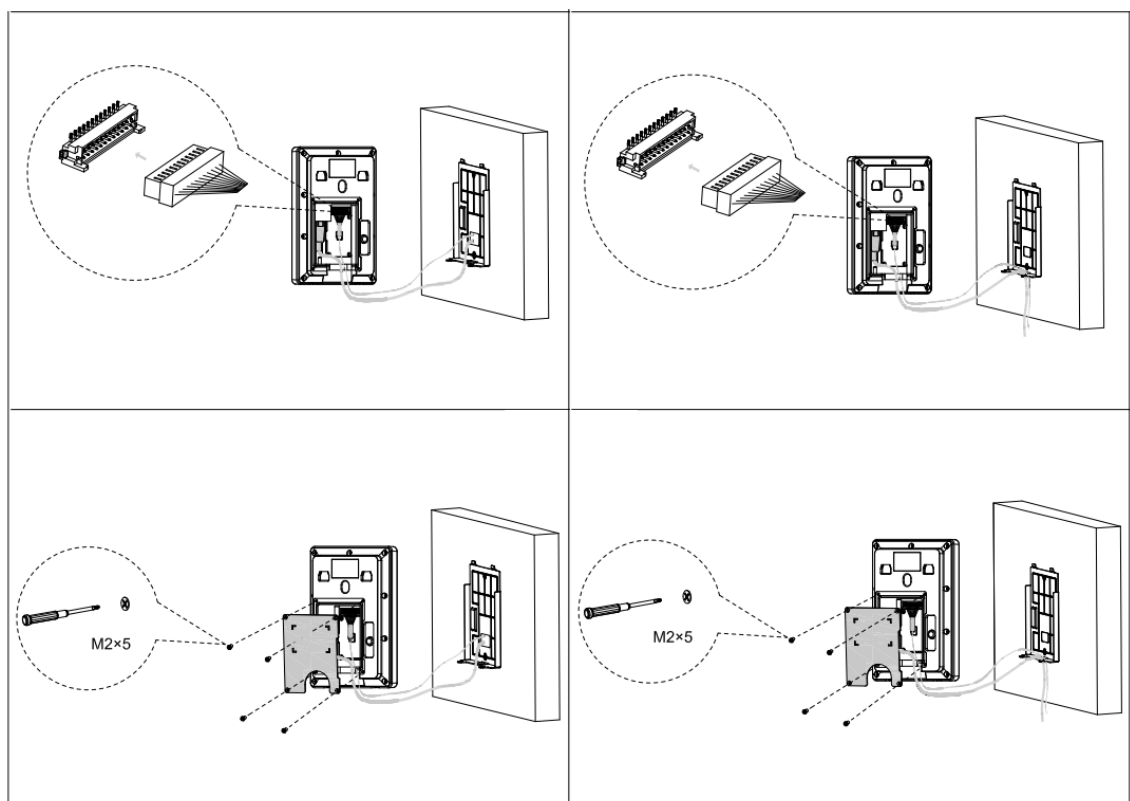
10. После установки снимите защитную пленку.



Рисунок 4.8 – Схема установки

4.6 Демонтаж

Демонтаж изделия производится в обратном порядке при отключенном напряжении питания.

5 ИНИЦИАЛИЗАЦИЯ УСТРОЙСТВА

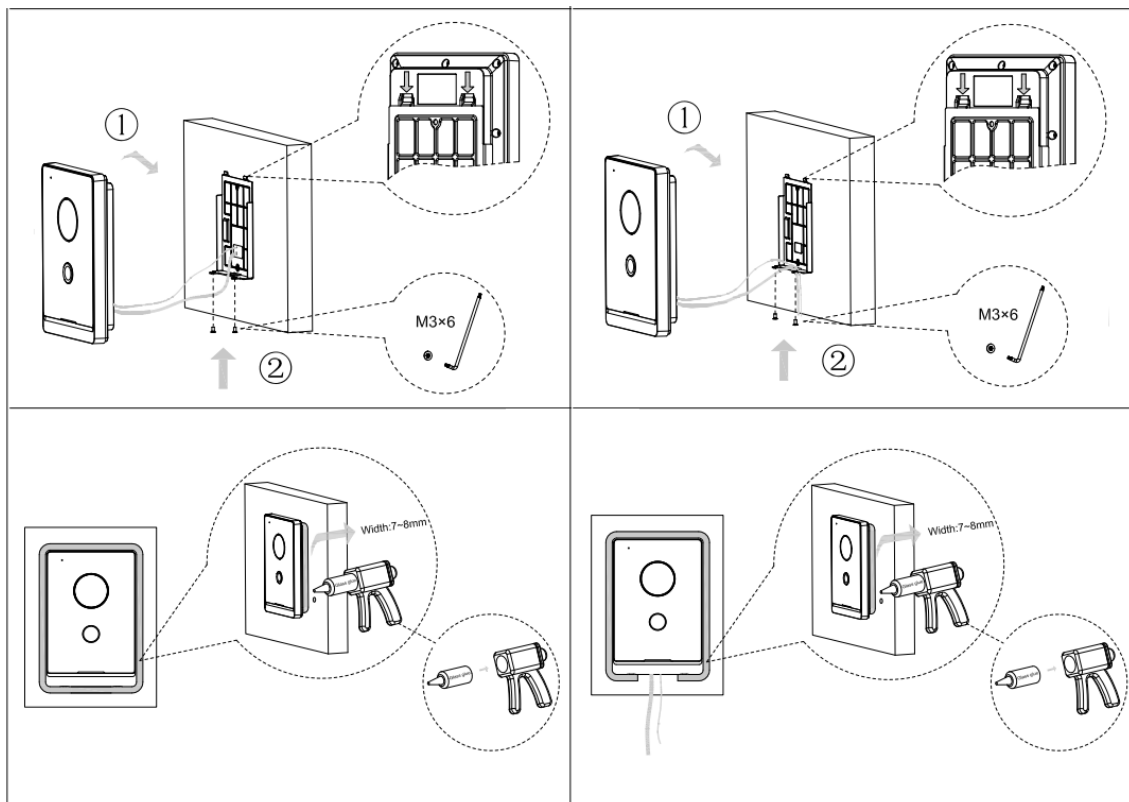
При первом включении сетевая панель имеет параметры по умолчанию:

IP-адрес по умолчанию	192.168.1.108
Маска подсети по умолчанию	255.255.255.0
Имя пользователя по умолчанию	admin

1. Запустите веб-браузер и в адресной строке введите IP-адрес панели.

2. В появившемся окне введите пароль и подтвердите его (Рисунок 5.1).

Пароль должен представлять собой комбинацию латинских букв верхнего и нижнего регистра, длиной не менее 8, но не более 32 символов (символы: « ; », « : », « & » недопустимы для ввода).

3. Нажмите «Далее».

4. Введите и активируйте почту для дальнейшего сброса пароля (Рисунок 5.2).

5. Нажмите «Далее» и подтвердите завершение инициализации (Рисунок 5.3).



Рисунок 5.1 – Инициализация



Рисунок 5.2 – Инициализация

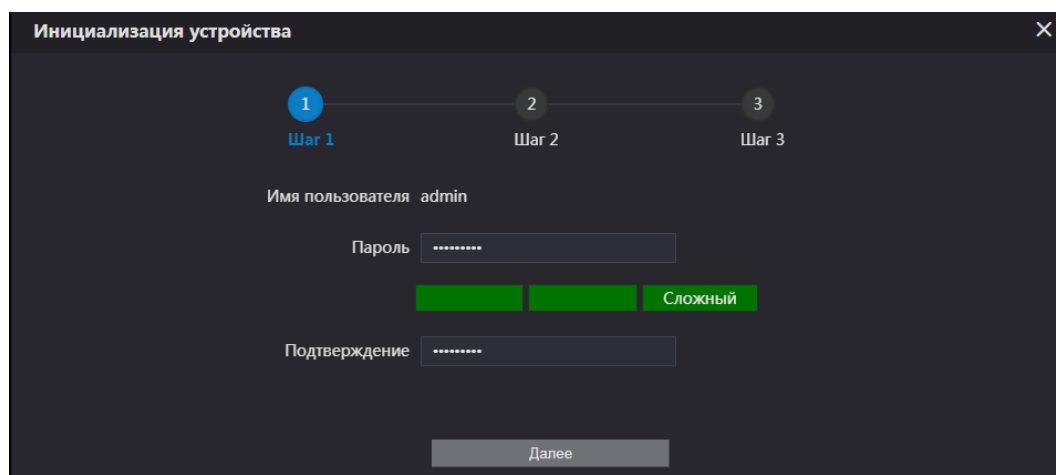

Рисунок 5.3 – Инициализация

6. Далее введите имя пользователя в строке «Имя пользователя» и новый пароль пользователя, строка «Пароль».

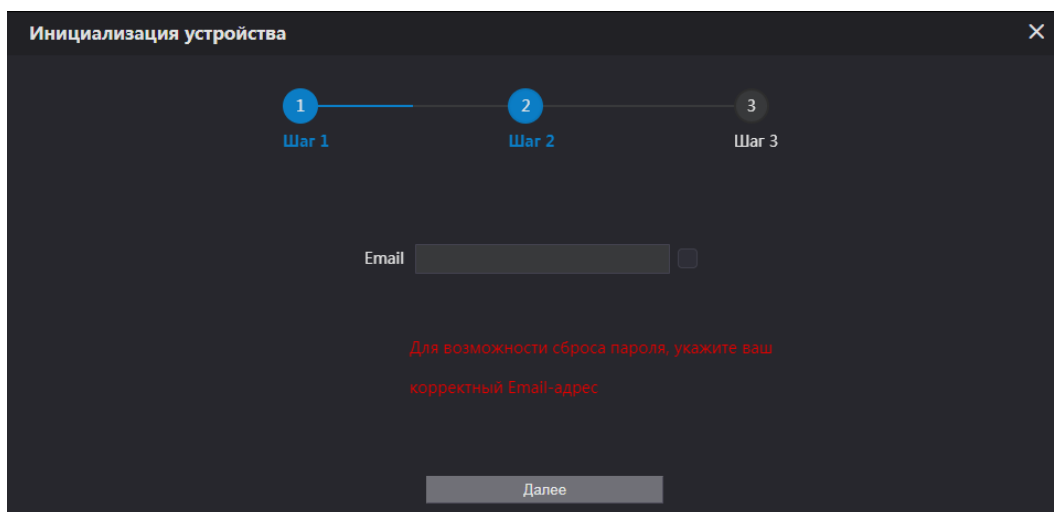
7. Нажмите кнопку «Вход».

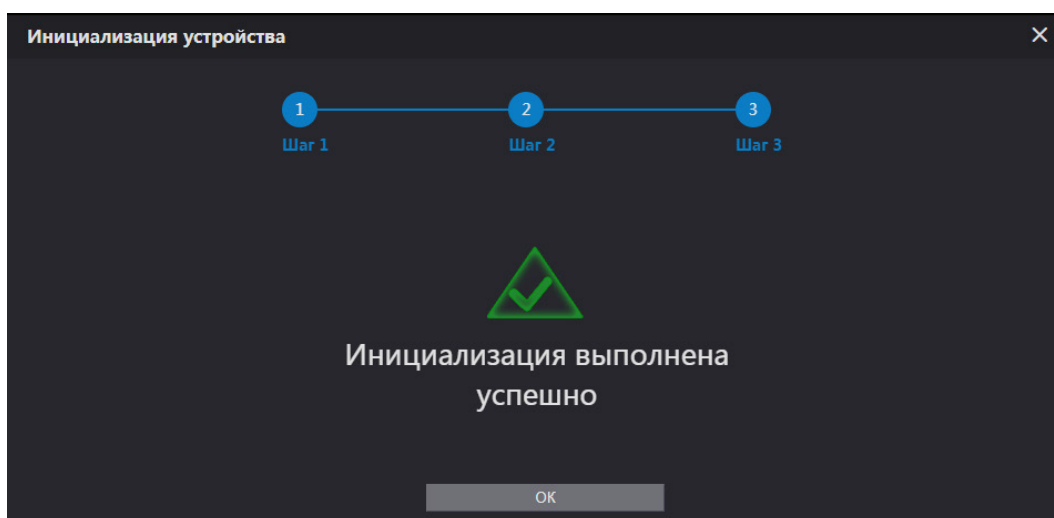

Рисунок 5.4 – Инициализация

5.1 Сетевые настройки

1. После входа в веб-интерфейс устройства перейдите «Настройка сети => Основные => TCP/IP», для установки сетевых параметров.

2. Нажмите кнопку «Сохранить». После сохранения параметров устройство будет перезагружено. Корректный вход в систему производится с новыми учётными данными.

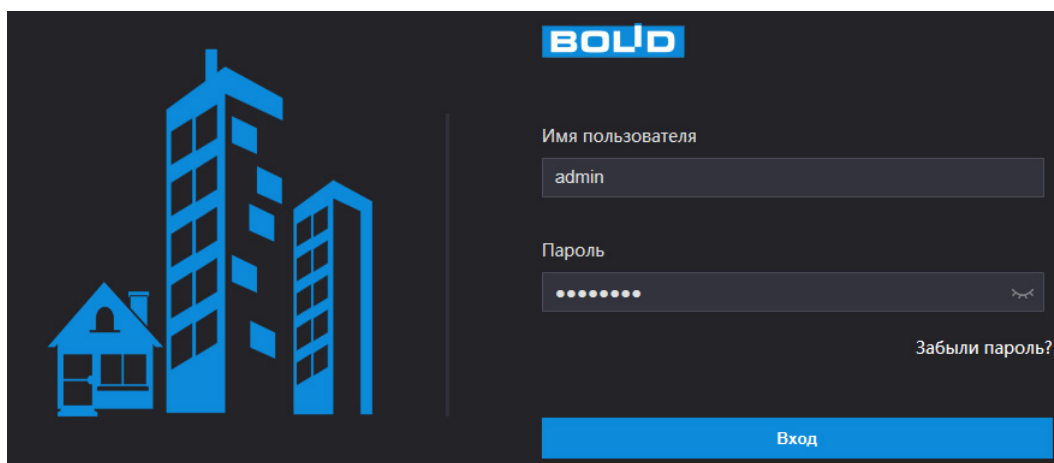

Рисунок 5.5 – Настройка сетевых параметров

6 РАБОТА ВЫЗЫВНОЙ ПАНЕЛИ СОВМЕСТНО С ПО «ОРИОН ВИДЕО ЛАЙТ»

6.1 Настройки сетевой панели

1. После успешной инициализации устройства перейдите в раздел «Настройка устройства => Базовые настройки» и снимите галочку в строке «Групповой вызов», если устройство работает с одним монитором. Сохраните настройку и дождитесь перезагрузки устройства.

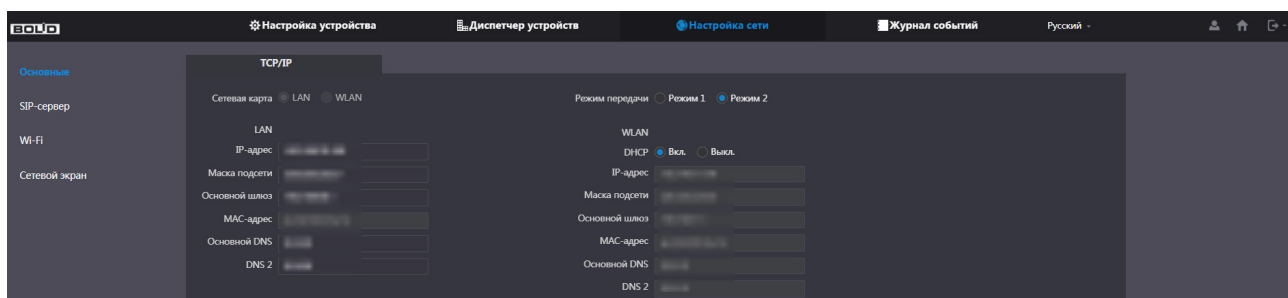

Рисунок 6.1 – Настройка устройства

2. Далее перейдите «Настройка устройства => Настройка системы», установите временные значения на устройстве. Доступна ручная синхронизация с ПК и синхронизация при помощи NTP-сервера.

3. Сохраните настройки.

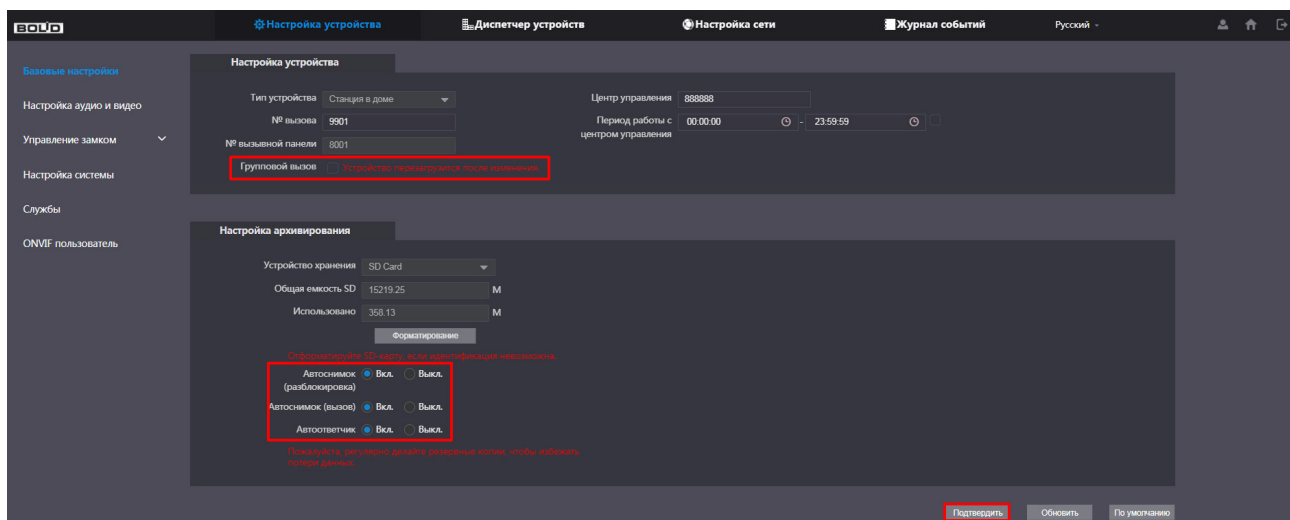

Рисунок 6.2 – Настройка устройства

4. После этих настроек сетевая панель готова к добавлению в ПО «Орион Видео Лайт».

6.2 Программное обеспечение «Орион Видео Лайт»

Добавьте панель в «Орион Видео Лайт» для организации коммуникации между оператором и посетителем, формирования архива общения с посетителем и предоставления доступа (открытие двери).

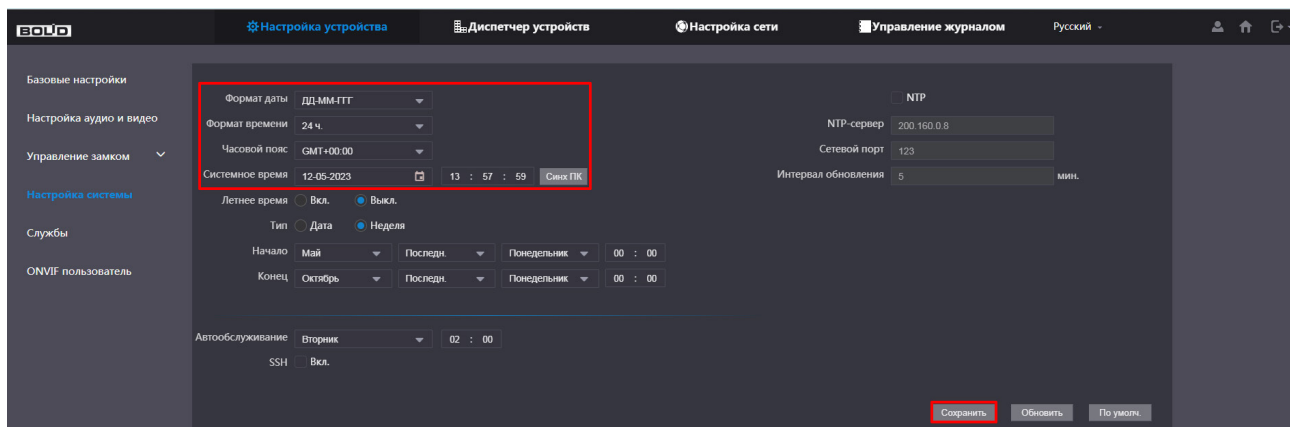

ПРИМЕЧАНИЕ!

Скачать актуальную версию программы и узнать более подробную информацию возможно на сайте bolid.ru в разделе: «Продукция => Видеонаблюдение => Программное обеспечение => ПО «Орион Видео Лайт» (<https://bolid.ru/production/cctv/po/>)».

6.2.1 Добавление панели

6.2.1.1 Автоматический поиск и добавление



Рисунок 6.3 – Поиск устройства

1. Запустите ПО и перейдите в раздел «Настройки».
2. Нажмите на узел «Вызывные панели».
3. Нажмите кнопку «Поиск» для поиска панелей. В поля «Логин» и «Пароль» вводятся значения, с которыми система будет подключаться к найденным панелям. По умолчанию логин и пароль имеют значение admin.
4. Для настройки поиска нажмите кнопку «Настройки» открывает окно, в котором отображаются следующие параметры:
 - Broadcast – поиск по всей сети (активен по умолчанию);
 - Поиск в выбранной подсети, диапазон которой указан ниже. Диапазон может охватывать только последний октет. То есть, интервал 192.168.0.1 – 192.168.0.255 – валиден, а 192.168.0.1 – 192.168.10.255 – нет. Также активен по умолчанию;

– Диапазон адресов, в котором проводится поиск, и таймаут опроса (в миллисекундах).

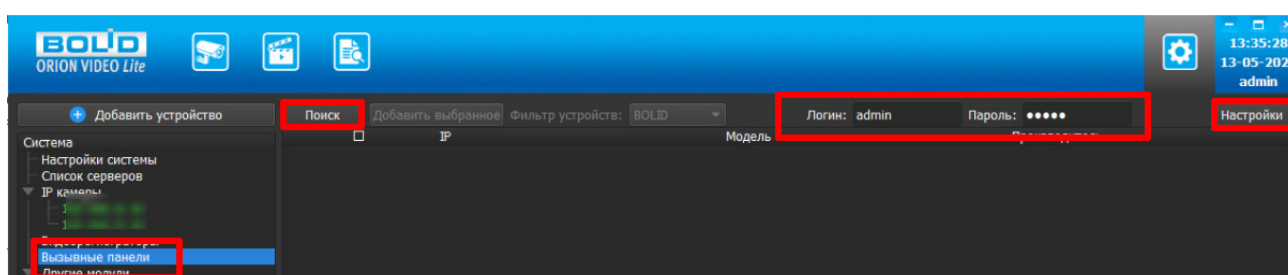

Рисунок 6.4 – Настройка поиска

В процессе поиска найденные панели добавляются в таблицу результатов.

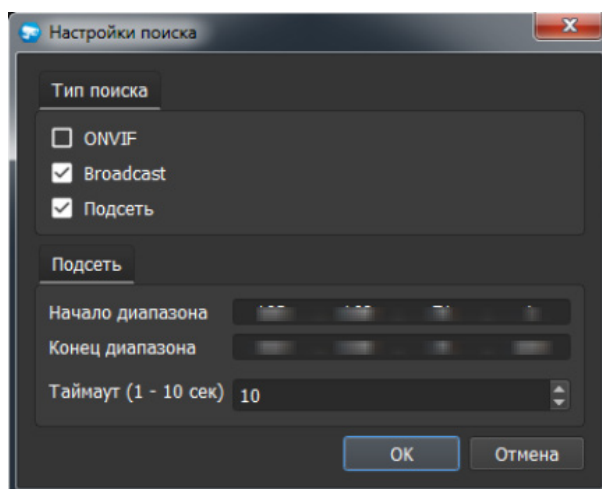

Рисунок 6.5 – Таблица результатов

5. Выделите панели, которые нужно добавить.

6. Нажмите на кнопку «Добавить выбранное» для добавления.

6.2.1.2 Ручной способ добавление вызывной панели

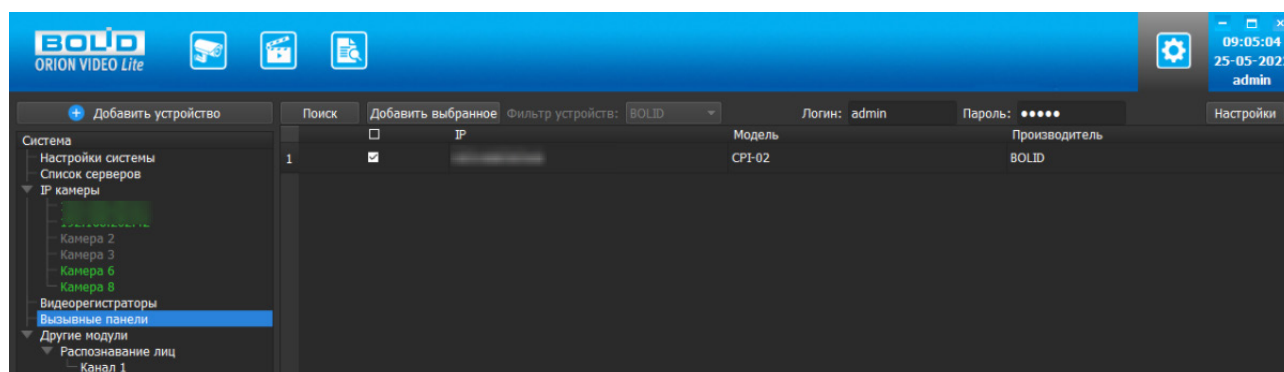
1. Нажмите правой кнопкой мыши на узел «Вызывные панели» в дереве системы и выберите пункт меню «Добавить вызывную панель».

2. Откроется форма добавления устройства, где необходимо заполнить IP, имя и пароль с подтверждением. Панель добавляется в дерево системы, если имя пользователя/пароль подошли. Если авторизоваться не удалось, приложение оповестит об этом и оставит форму открытой для корректировки параметров.



Рисунок 6.6 – Добавление нового устройства



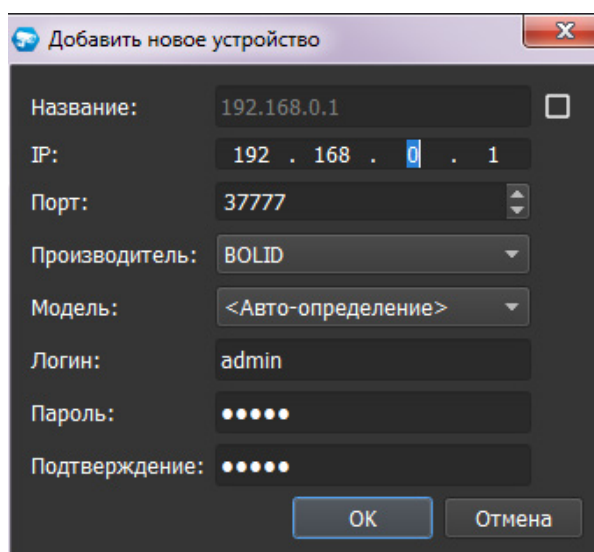

6.2.2 Режим просмотра

При нажатии кнопки вызова на панели включается диалог с оператором, чтобы тот мог обработать полученный вызов (открыть дверь или отклонить вызов).

Если видео с вызывной панели находится на странице «Живое видео», то при получении вызова окно становится активным, при этом работает подсветка окна вызова желтой мигающей рамкой, воспроизводится звук вызова.

Если видео с вызывной панели не находится на странице «Живое видео», или если открыта страница, отличная от страницы просмотра живого видео, то все действия по обработке вызова будут выполняться в автоматически открытом дополнительном окне, при этом работает подсветка окна вызова желтой мигающей рамкой, воспроизводится звук вызова.

Оператор имеет возможность:

- Принять вызов: с помощью кнопки  на окне вызывной панели или выбрав соответствующий пункт «Начать разговор» в контекстном меню;
- После начала разговора завершить вызов: с помощью кнопки  на окне вызывной панели или выбрав соответствующий пункт «Завершить разговор» в контекстном меню;
- Отменить вызов: с помощью кнопки  на окне вызывной панели;
- Открыть дверь: с помощью кнопки  на окне вызывной панели или выбрав соответствующий пункт «Открыть дверь» в контекстном меню.



Рисунок 6.7 – Интерфейс вызова

7 ВЕБ-ИНТЕРФЕЙС ВЫЗЫВНОЙ ПАНЕЛИ

7.1 Главное меню. Режим просмотра

Интерфейс главного меню включает в себя информацию о модели устройства, позволяет импортировать информацию о пользователе и устройстве, а также включает значки перехода в меню расширенных настроек.

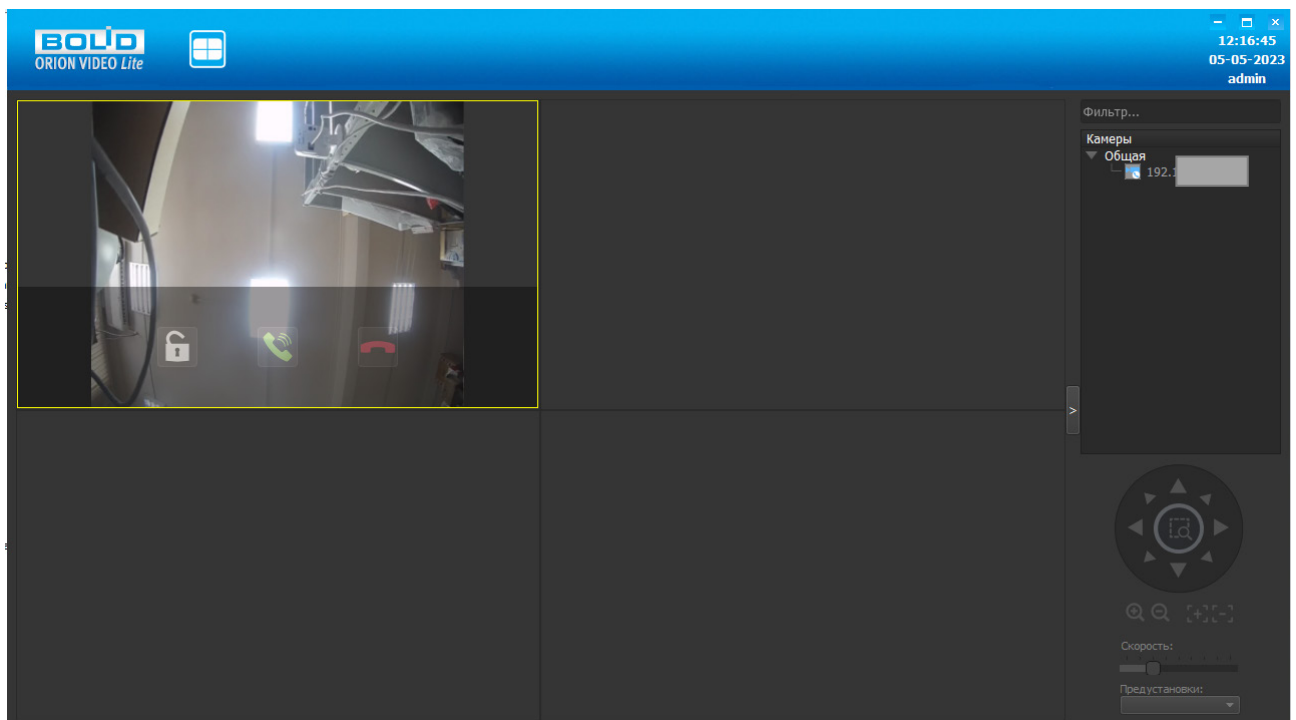







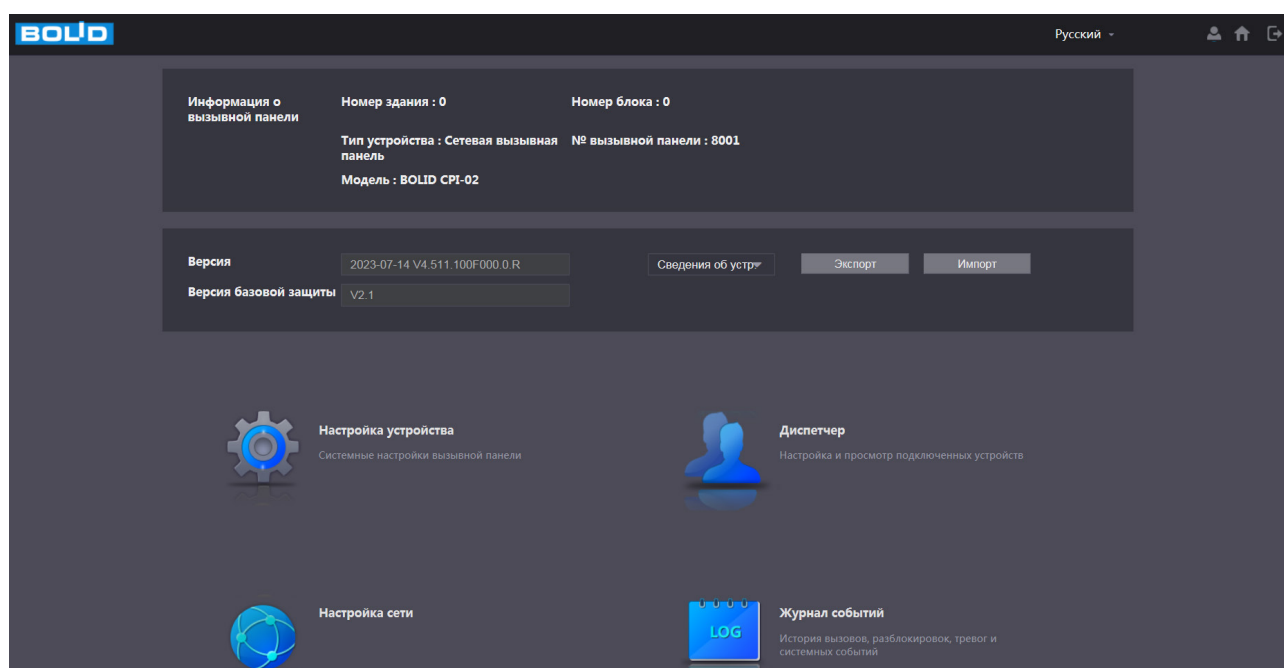

Рисунок 7.1 – Главное меню

Таблица 7.1 – Главное меню

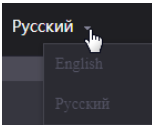
Параметр	Функция
 Настройка устройства Системные настройки вызывной панели	Основные настройки устройства, подробнее смотрите «Раздел «Настройка устройства».
 Настройка сети	Сетевые настройки устройства и настройка SIP-сервера, подробнее смотрите «Сетевые настройки устройства».
 Диспетчер устройств Настройка и просмотр подключенных устройств	Настройка и просмотр устройств подключенных к сетевой панели, подробнее смотрите «Настройка и просмотр подключенных устройств».
 Журнал событий История вызовов, разблокировок, тревог и системных событий	Просмотр и экспорт собранной информации из журнала событий, подробнее смотрите «История вызовов, разблокировок, тревог и системных событий».
 Русский English Русский	Из выпадающего списка выберите язык для работы с интерфейсом устройства. После изменения языка устройство перезагрузится.

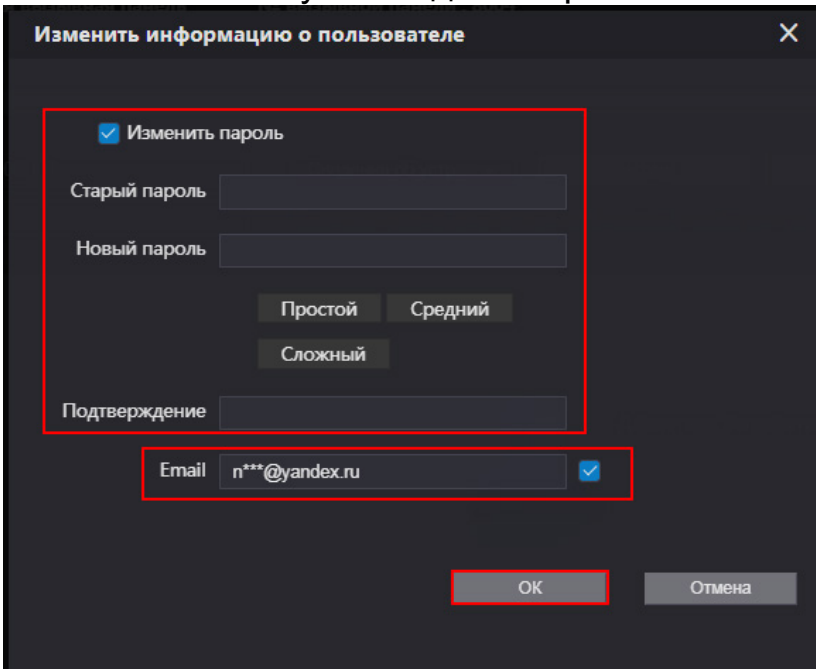
Параметр	Функция
	<p>При нажатии кнопки появляется всплывающее окно изменения пароля и почты пользователя.</p> <ol style="list-style-type: none"> 1 Установите галочку. 2 Введите новые данные пользователя. 3 Нажмите на кнопку «ОК» для сохранения. 
	<p>Кнопка перехода в главное меню.</p>
	<ul style="list-style-type: none"> – Выход – выход из учётной записи; – Перезагрузка – перезагрузка устройства; – По умолчанию – все ранее установленные настройки будут сброшены и восстановлены заводские настройки (кроме сетевых настроек и пароля пользователя).

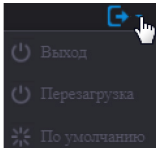
8 ОСНОВНЫЕ НАСТРОЙКИ ВЕБ-ИНТЕРФЕЙСА ВЫЗЫВНОЙ ПАНЕЛИ

8.1 Раздел «Настройка устройства»

8.1.1 Подраздел «Базовые настройки»

Перейдите «Настройка устройства => Базовые настройки» для ввода параметров подключения к другим устройствам и архивации.

В данном подразделе, в строке «№ вызова», нужно ввести SIP-номер монитора, на который будет звонить вызывная панель. Обратите внимание, если устройство работает только в связке с одним монитором, то нужно снять галочку в строке «Групповой вызов».

Если устройство будет работать, например, с пультом управления, софтбоном, ПО или с каким то другим центральным устройством управления, то нужно уделить внимание и активировать параметр «Период работы с центром управления».

 Если не будет стоять галочка активации в строке «Период работы с центром управления», то соединение между вызывной панелью и центральным устройством будет отсутствовать.



Рисунок 8.1 – Настройка устройства

Таблица 8.1 – Параметры настройки соединения устройств

Параметр	Функция
Тип устройства	По умолчанию «Станция в доме».
Имя устройства	Имя устройства, под которым оно будет отображаться в поиске.
№ вызова	Номер учётной записи SIP для домофона/мобильного телефона/софтфона или другого SIP устройства, 9901 (по умолчанию). Данный номер можно изменить на другой. Для осуществления вызова на этот номер должна быть создана учётная запись SIP.
№ вызывной панели	Отображается номер вызывной панели, по умолчанию стоит значение 8001. Если устройство работает как SIP-сервер, то в строке будет отображаться параметр с фиксированным значением и его нельзя будет изменить. Ввод номера доступен если устройство работает в режиме «Клиент», т.е не является SIP-сервером.
Групповой вызов	Активный параметр нужен, если будет необходимо выполнять групповые звонки на номера мониторов, добавленных в SIP-сервер. Если групповые звонки совершаться не будут, то деактивируйте параметр. Групповой звонок активен по умолчанию.
Центр управления	Номер учётной записи SIP для монитора/мобильного телефона/софтфона или другого центрального SIP устройства, номер по умолчанию 888888. Данный номер можно изменить на другой. Для осуществления вызова на этот номер должна быть создана учётная запись SIP.
Период работы с центром управления	Период времени, в течение которого разрешены звонки на устройства управления, например, на пульт управления, который будет находиться у консьержа. Опция работает при активной галочке и не работает одновременно с вызовами на монитор.
	<ul style="list-style-type: none"> – <input checked="" type="checkbox"/> – доступны звонки с вызывной панели на устройства центрального управления, в установленный период времени; – <input type="checkbox"/> – не доступны звонки с вызывной панели на устройства центрального управления, в установленный период времени.

Параметр	Функция
Период работы с центром управления. Расписание	<p>Устанавливается период времени в течение, которого будут воспроизводиться звонки с панели на другие устройства.</p> <p>1 Для внесения изменений нажмите кнопку «Настройка» в строке «Расписание».</p> <p>2 Далее выставьте временной период и поставьте галочку активации.</p> <p>3 Сохраните настройку.</p> 

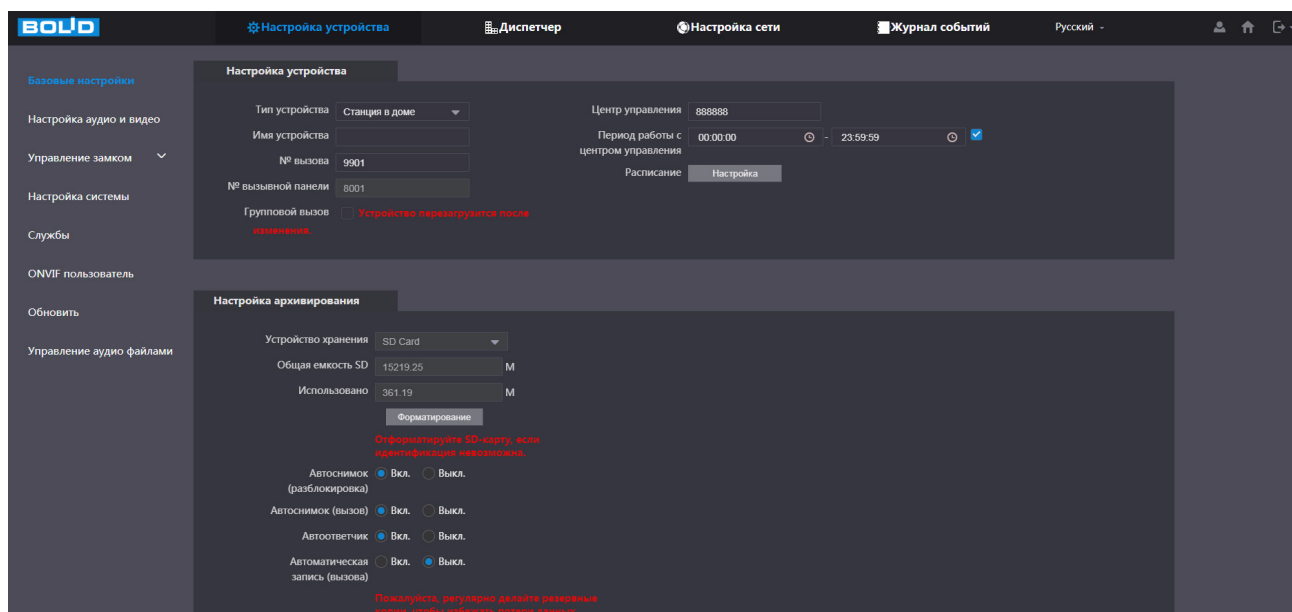
Таблица 8.2 – Параметры устройства записи

Параметр	Функция
Устройство хранения	Архивирование будет производиться на устройство записи, по умолчанию SD-карта.
Общая ёмкость SD	В строке отображается общая ёмкость устройства записи.
Использовано	В строке отображается использованная ёмкость на устройстве записи.
Форматирование	Кнопка форматирования устройства записи. 📖 Используется, если устройство не было распознано.

Таблица 8.3 – Параметры управления диалогом

Параметр	Функция
Автоснимок (разблокировка)	Включение/Выключение автоматического снимка при открытии двери.
Автоснимок (вызов)	Включение/Выключение автоматического снимка при начале диалога (пользователь с домофона отвечает на вызов с панели).
Автоответчик	Включение/Выключение автоответчика на устройстве, чтобы звонящий мог оставить сообщение, если никто не отвечает. Сообщения будут храниться на SD-карте основного домофона.

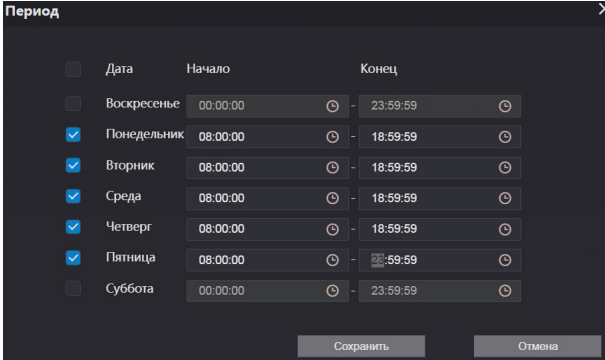
Параметр	Функция
Автоматическая запись (вызова)	Включение/Выключение автоматической записи разговора при вызове. Записанные записи будут сохраняться на SD-карту.

8.1.2 Подраздел «Настройка аудио и видео»

8.1.2.1 Пункт «Видео»

Скорректируйте настройки видеопотоков для лучшего отображения.



Рисунок 8.2 – Интерфейс корректировки видеопотока

Таблица 8.4 – Параметры настройки видео. Основной поток/Доп.поток

Параметр	Функция	
Основной поток	Разрешение	Выбор пиксельного разрешения видео для основного потока. Допустимые значения: 720P (1280×720), WVGA (800×480), D1 (720×480) и CIF (352×288).
	Частота кадров	Выбор количества кадров в секунду. Чем выше значение, тем четче и плавней будет передаваемое изображение. Значения параметра располагается в диапазоне от 1 до 25 с шагом 1 для PAL и от 1 до 30 с шагом 1 для NTSC.
	Битрейт	Выбор битрейта используемого для передачи потока данных по каналу. Чем больше значение, тем лучше будет передаваемое изображение.

Параметр		Функция
Дополнительный поток	Разрешение	Выбор пиксельного разрешения видео для дополнительного потока. Допустимые значения: 1080P (1920×1080), WVGA (800×480), D1 (720×480), QVGA (320×240) и CIF (352×288).
	Частота кадров	Выбор количества кадров в секунду. Чем выше значение, тем четче и плавней будет передаваемое изображение. Значения параметра располагается в диапазоне от 1 до 25 с шагом 1 для PAL и от 1 до 30 с шагом 1 для NTSC.
	Битрейт	Выбор битрейта используемого для передачи потока данных по каналу. Чем больше значение, тем лучше будет передаваемое изображение.
	Сжатие	Выбор режим кодирования конфигурируемого установками видеопотока.

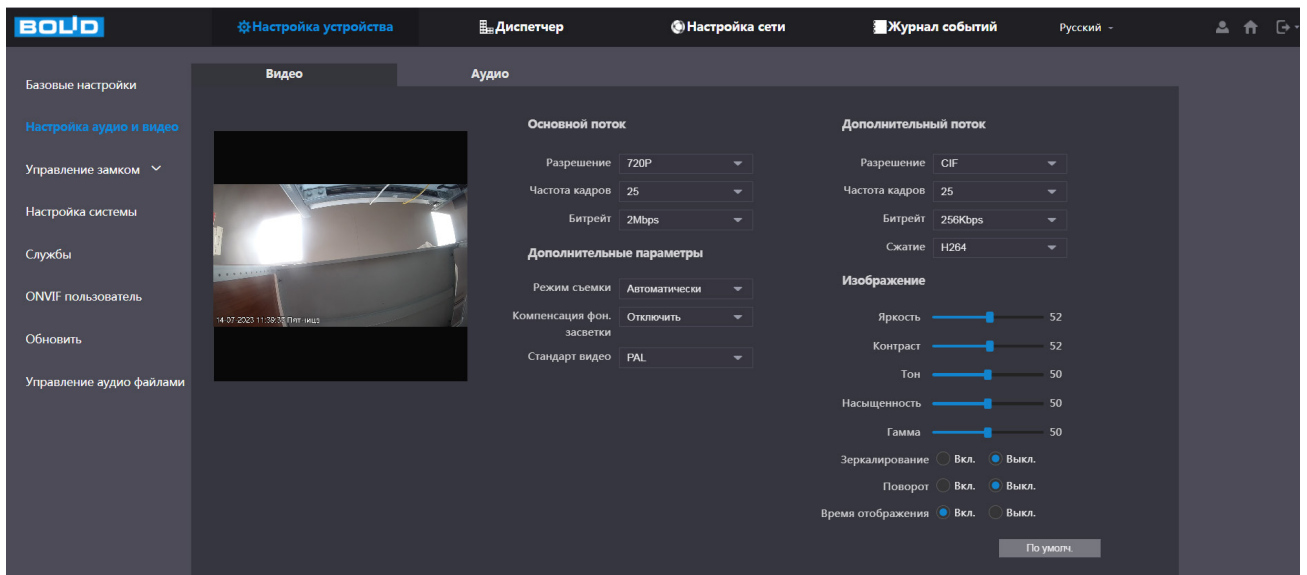
Таблица 8.5 – Параметры настройки видео. Дополнительные параметры

Параметр	Функция
Режим съёмки	Регулировка видео в соответствии выбранному сценарию. Доступные режимы: «Автоматически», «Солнечно», «Ночь» и «Отключить». Режим по умолчанию «Автоматически».
Компенсация фон. засветки	Выбор технологии корректировки качества изображения: <ul style="list-style-type: none"> – Отключить – компенсация фоновой засветки отключена; – BLC (Back Light Compensation) – компенсация встречной засветки. Технология позволяет компенсировать ярко освещенный задний план для получения более четкого изображения объектов, расположенных на переднем плане; – WDR (Wide Dynamic Range) – технология расширения динамического диапазона матрицы для компенсации фоновой засветки изображения. Функция WDR позволяет получать высокое качество видеоизображения при любом перепаде уровней освещенности;

Параметр	Функция
Компенсация фон. засветки	– HLC (High Light Compensation) – компенсация яркой засветки. Технология предназначена для корректировки качества изображения и устранения пересветов, которые образуются под влиянием света прожекторов, фар или других направленных источников освещения.
Стандарт видео	Выбор стандарта видео в соответствии с местоположением. Для России оставьте значение PAL. – PAL в основном используется в России, Китае, на Ближнем Востоке и в Европе; – NTSC в основном используется в Японии, Соединённых Штатах Америки, Канаде и Мексике.

Таблица 8.6 – Параметры настройки видео. Изображение

Параметр	Функция
Яркость	Настройка общей яркости изображения. Чем больше значение, тем ярче изображение будет. Изображение может быть размыто при большом значении. Значение находится в диапазоне от 0 до 100.
Контраст	Настройка контраста видеоизображения. Чем больше численное значение, тем выше контраст между светлыми и темными областями и наоборот. Изображение может быть размыто, если значение слишком мало. Значение находится в диапазоне от 0 до 100.
Тон	Настройка тональности видеоизображения. Значение по умолчанию задается датчиком освещенности.
Насыщенность	Настройка насыщенности видеоизображения. Чем больше численное значение, тем насыщеннее («чище») цвет. Это значение не оказывает влияния на общую яркость всего видеоизображения. Цвет видеоизображения может становиться слишком сильным при чрезмерно большом значении. Для серой части видеоизображения возможно искажение, если баланс белого неправильный. Значение находится в диапазоне от 0 до 100.

Параметр	Функция
Грамма	Настройка «Гамма коррекции» – порога яркости изображения. Порог яркости изображения регулируется через нелинейный режим регулировки, чтобы улучшить динамический диапазон отображения изображения. Чем больше значение, тем ярче изображение становится. Диапазон значений от 0 до 100. Визуально, при включенной гамма коррекции темные области кадра становятся видны лучше, но контрастность светлых участков снижается.
Зеркалирование	Горизонтальное отображение изображения после включения параметра.
Переворот	Изображение переворачивается на 180° и выводится в зеркальном отражении.
Время отображения	Включение отображения времени на экране воспроизведения видеопотока в реальном времени.

8.1.2.2 Пункт «Аудио»

Регулировка звуковых параметров устройства.



Рисунок 8.3 – Интерфейс настройки аудио

Таблица 8.7 – Параметры настройки аудио. Звуковое оповещение

Параметр	Функция
Голосовое уведомление при вызове	Включение/Выключение звукового оповещения.
Рингбэктон	
Разблокировка	
Тревога	
Голосовое уведомление о завершение вызова	
Аудиоколлекция	

Таблица 8.8 – Параметры настройки аудио. Управление звуком

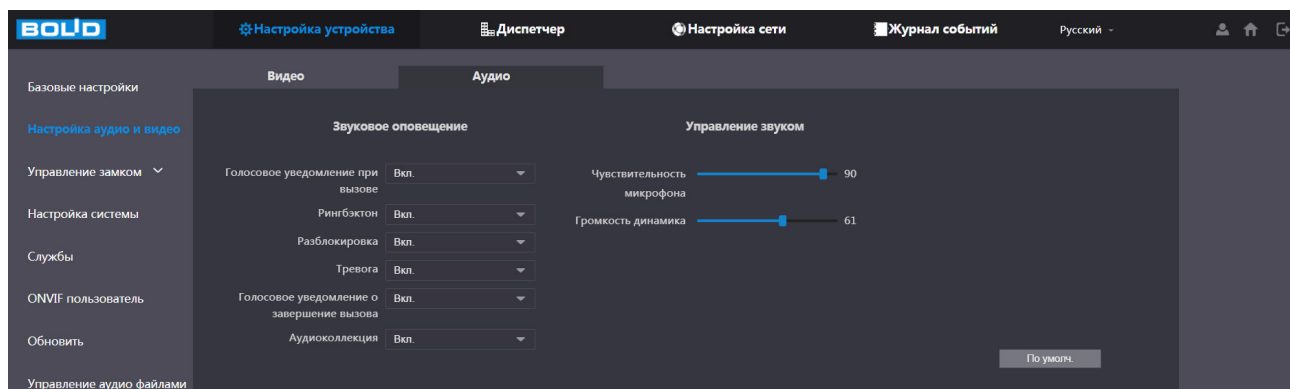
Параметр	Функция
Чувствительность микрофона	Регулировка чувствительности микрофона при помощи бегунка.
Громкость динамика	Регулировка громкости передаваемого звука через динамик при помощи бегунка.

8.1.3 Подраздел «Управление замком»

8.1.3.1 Пункт «Замок (встроенное реле)»

Настройка управления замком с помощью встроенного реле вызывной панели.



Рисунок 8.4 – Интерфейс настройки замка

Таблица 8.9 – Параметры управления замком

Параметр	Функция
Задержка повторного открытия	Интервал времени между текущей разблокировкой и следующей (при частом открытии двери поставьте значение – 1).
Период разблокировки	Указывается время в течение, которого дверь будет разблокирована (для электромеханического замка: 2 с, для электромагнитного замка: 6 – 8 с).
Проверьте дверной сигнал перед блокировкой	<input checked="" type="checkbox"/> Вкл. – Дверь не будет заблокирована, пока не будет закрыта; <input type="checkbox"/> Вкл. – Дверь будет блокироваться по окончании периода разблокировки.

Параметр	Функция
Контроль открытия двери	<p>Указывается время перед срабатыванием тревоги.</p> <p>Если дверь открыта дольше указанного времени сработает тревога и будет отправлено уведомление в центр управления. Функция работает, если на двери установлен датчик открытия двери.</p>
Код разблокировки	<p>Код для удаленной разблокировки двери.</p> <p>Если к панели подключен сторонний телефон, например, SIP-телефон, задайте код для открытия первого замка (по умолчанию 123). То есть, для открытия замка, необходимо набрать на клавиатуре SIP-телефона – 123#. Если будет удален код 123, открытие замка будет осуществляться нажатием символа – #.</p>
Тип замка	<ul style="list-style-type: none"> – «НЗ» – для работы с магнитным замком; – «НО» – для работы с ригельным замком и электрической защелкой.
Датчик открытия двери	<p>Включение/Выключение датчик открытия двери.</p> <p>Внимание! Настройка доступна только, когда панель выступает в роли SIP-сервера.</p>
Замок	<p>При активации для первого замка будет доступен удаленный способ разблокировки (пароль или карточка).</p>

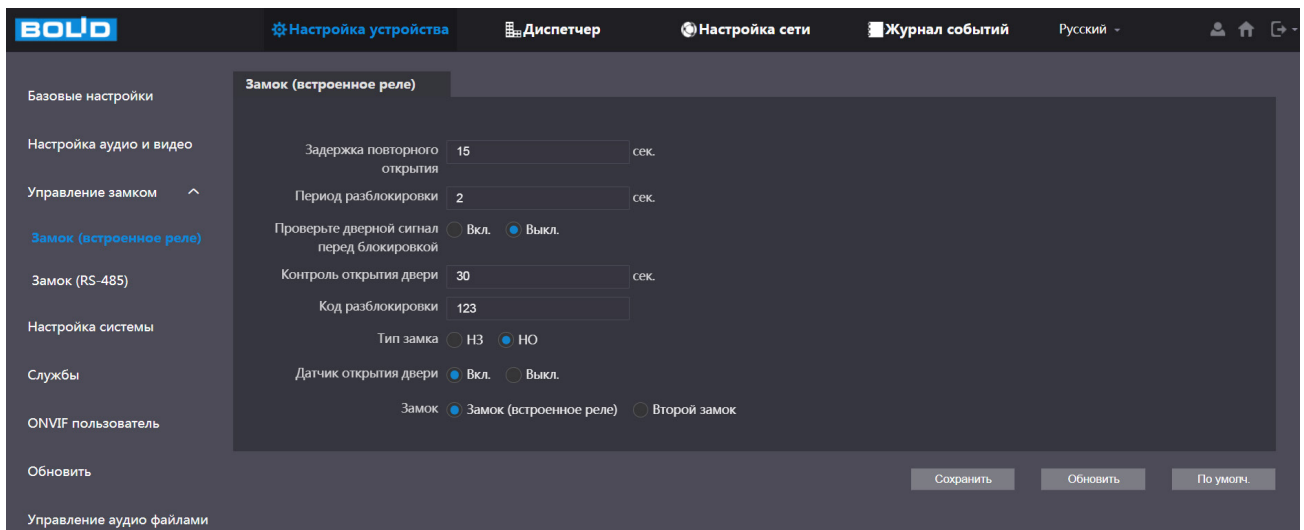
8.1.3.2 Пункт «Замок (RS-485)»

**ПРИМЕЧАНИЕ!**

Устройство поддерживает управление двумя замками. Второй замок подключается через внешнее управляющее устройство (не входит в комплект поставки и приобретается отдельно).

Настройка управления замком с помощью внешнего управляющего устройства.



Рисунок 8.5 – Интерфейс настройки замка

Таблица 8.10 – Параметры управления замком

Параметр	Функция
Тип интерфейса	Тип интерфейса по умолчанию «Замок».
Задержка повторного открытия	Интервал времени между текущей разблокировкой и следующей (при частом открытии двери поставьте значение – 1).
Период разблокировки	Указывается время в течение, которого дверь будет разблокирована (для электромеханического замка: 2 с, для электромагнитного замка: 6 – 8 с).
Код разблокировки	Код для удаленной разблокировки двери. Если к панели подключен сторонний телефон, например, SIP-телефон, задайте код для открытия второго замка (по умолчанию 456). То есть, для открытия замка, необходимо набрать на клавиатуре SIP-телефона – 456#. Если будет удален код 456, открытие замка будет осуществляться нажатием символа – #.
Замок	При активации для второго замка будет доступен удаленный способ разблокировки (пароль или карточка).

8.1.4 Подраздел «Настройка системы»

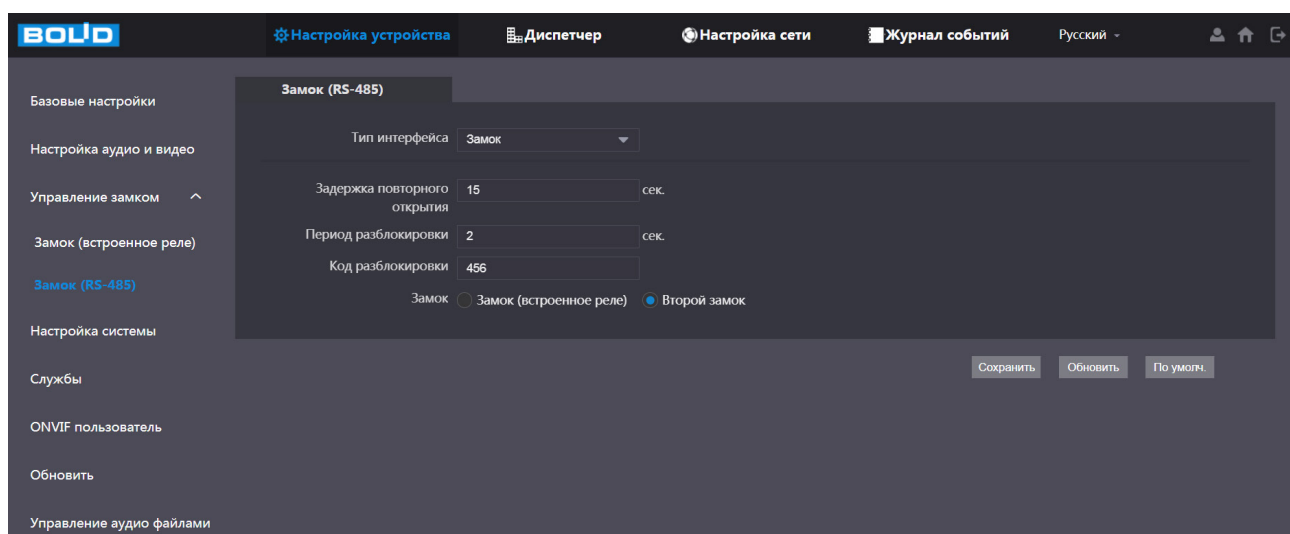
Уделите внимание настройкам времени на устройстве. Неправильно выставленное время, может привести к некорректному отображению журналу событий и звонков.

В настройках устройства доступна ручная синхронизация с ПК и синхронизация при помощи NTP-сервера. Интерфейс настройки показан на рисунке ниже (Рисунок 8.6).



Рисунок 8.6 – Интерфейс системной настройки

Таблица 8.11 – Параметры системной настройки

Параметры	Функции
Формат даты	Выбор формата даты.
Формат времени	24-часовой и 12-часовой форматы времени.
Часовой пояс	Выбор часового пояса из выпадающего списка.
Системное время	Установка системного времени.
Летнее время	Включение автоматического перехода на летнее время.
Тип	Выбор варианта установки даты (дата/неделя).
Начало	Установка времени начала перехода на летнее время.
Конец	Установка времени окончания перехода на летнее время.
Автообслуживание	Установка даты для автоматического обслуживания устройства.

Параметры	Функции
SSH	После включения функции будет доступно подключение отладочных устройств по протоколу SSH. 📖 Рекомендуется отключить эту функцию, а также включить «Защита передаваемой служебной информации» в разделе «Подраздел «Службы». В противном случае могут возникнуть риски для безопасности.
NTP	Включение протокола синхронизации времени по сети.
NTP-сервер	Поле ввода адреса NTP-сервера.
Сетевой порт	Поле ввода порта NTP-сервера.
Интервал обновления	Поле ввода временного период для автоматической перезагрузки устройства.

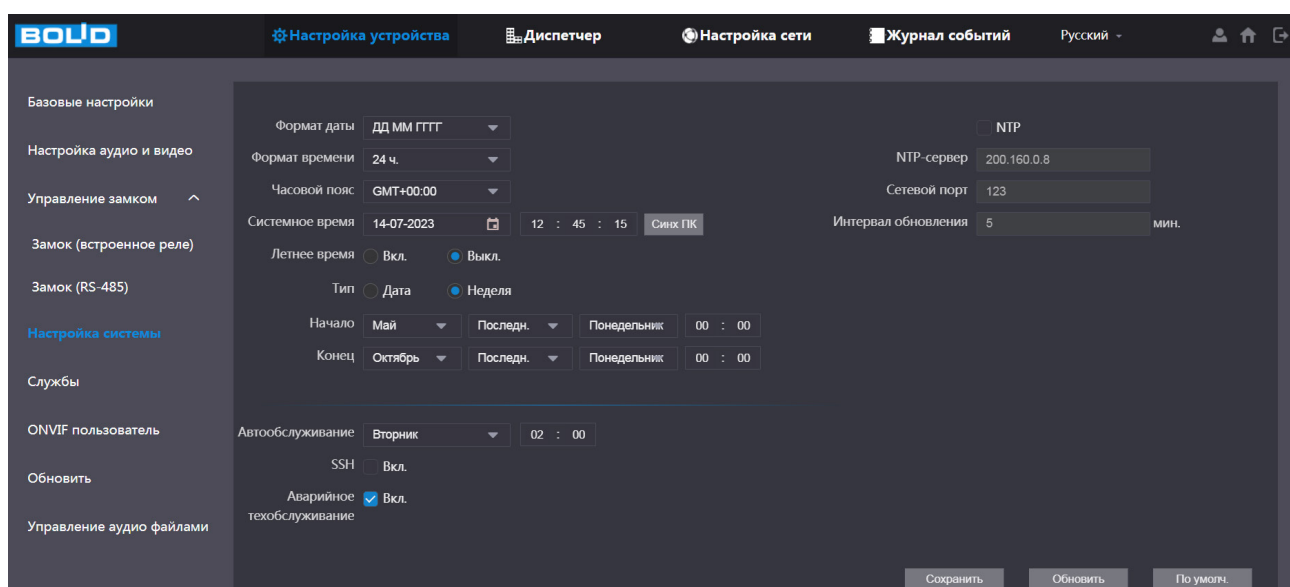
8.1.5 Подраздел «Службы»

Перейдите в раздел для включения/отключения функций уведомления и доступа по протоколам.



Рисунок 8.7 – Интерфейс включения дополнительных сервисов

Таблица 8.12 – Параметры включения дополнительных сервисов

Параметр	Функции
CGI	<p>При включенной функции возможно выполнение различных операций, используя CGI команды по HTTP(S) протоколу. Функция включена по умолчанию.</p> <p>📖 При использовании функции могут возникнуть риски для безопасности. Рекомендуется отключить эту функцию, если она не используется.</p>
Уведомления на мобильный телефон (Push-уведомления)	<p>После включения функции уведомления по тревожным событиям будут отправляться на телефон пользователя.</p> <p>📖 При использовании функции могут возникнуть риски для безопасности. Рекомендуется отключить эту функцию, если она не используется.</p>
Сброс пароля	<p>После включения функции будет доступен сброс пароля на устройстве.</p> <p>📖 При использовании функции могут возникнуть риски для безопасности. Рекомендуется отключить эту функцию, если она не используется.</p>
Шифрование передачи аудио и видео	<p>Включение/отключение шифрования аудио/видео потока. При включении убедитесь, что устройства или ПО поддерживают функцию дешифрования видео.</p> <p>📖 Рекомендуется включить эту функцию. В противном случае может возникнуть риск утечки данных.</p>
ONVIF	<p>После включения этой функции другие устройства могут подключать видеопоток по протоколу ONVIF.</p> <p>📖 При использовании функции могут возникнуть риски для безопасности. Рекомендуется отключить эту функцию, если она не используется.</p>
RTSP Over TLS (RTSP по TLS)	<p>Включение шифрования потоковой информации через RTSP.</p> <p>📖 Рекомендуется включить эту функцию. В противном случае может возникнуть риск утечки данных.</p>

Параметр	Функции
Защита передаваемой служебной информации	После включения информация о пароле службы не будет передаваться пользователям.
Многоадресный/ Широковещательный поиск	Включение широковещательной рассылки для поиска данного устройства в локальной сети.
Режим аутентификации частного протокола	Режим безопасности (рекомендуется) – используется проверка дайджест-доступа при подключении к регистратору. Совместимый режим – используется, когда клиент не поддерживает проверку подлинности дайджест-доступа.
Тревога безопасности	Тревожное оповещение о аварийной ситуации.

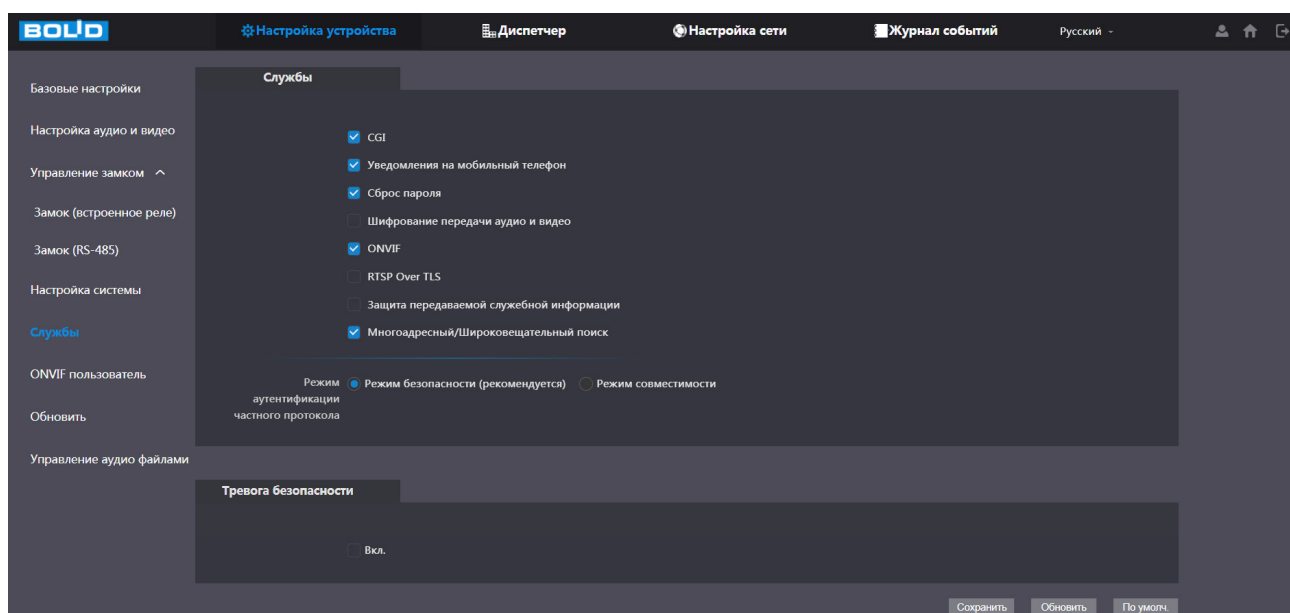
8.1.6 Подраздел «ONVIF пользователь»

Пользователь ONVIF по умолчанию – admin. Добавьте пользователя для подключения к стороннему устройству через ONVIF.



Рисунок 8.8 – Интерфейс просмотра учётной записи ONVIF пользователя

1. Для добавления нажмите кнопку «Добавить» и заполните данные в появившемся окне.



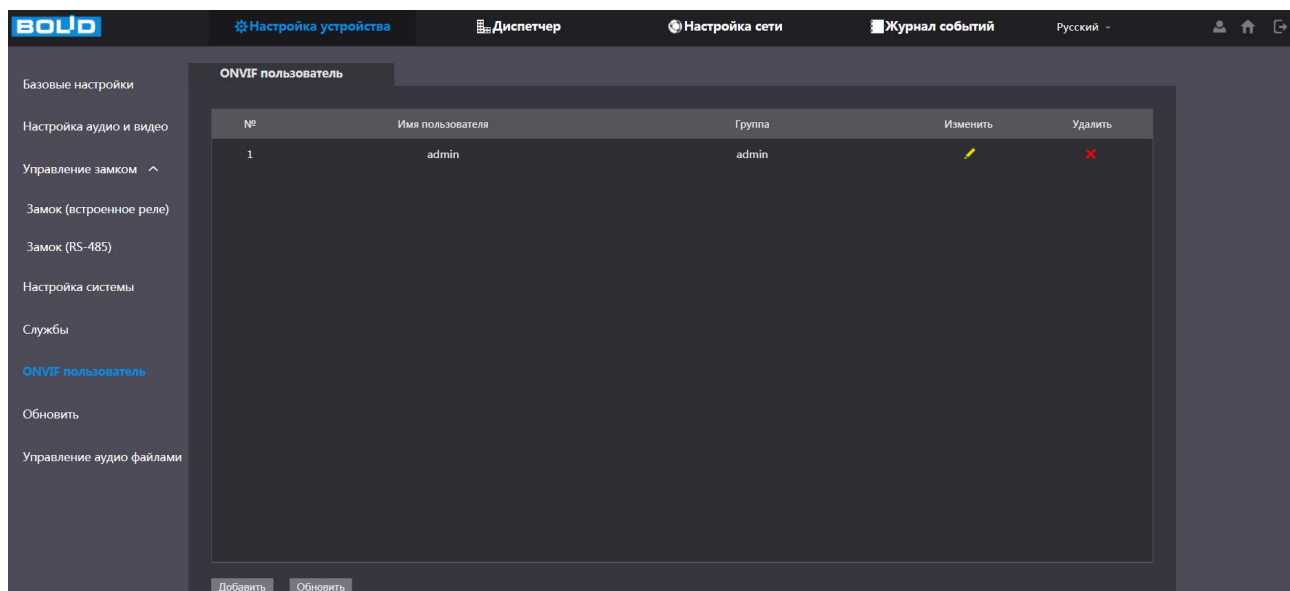

Рисунок 8.9 – Поле для заполнения данных нового пользователя в учётной ONVIF

2. Для внесения изменений в данные для существующего пользователя нажмите значок  в столбце «Изменить» (в появившемся окне можно изменить пароль пользователя).



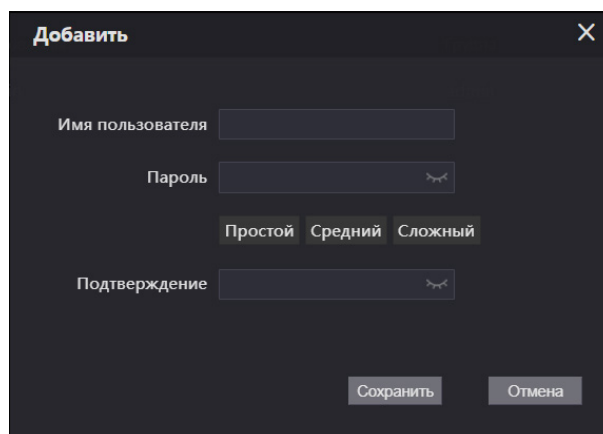

Рисунок 8.10 – Поле изменения данных для пользователя в учётной записи ONVIF

3. Для удаления пользователя из учётной записи ONVIF нажмите значок  в столбце интерфейса «Удалить».

8.1.7 Подраздел «Управление аудио файлами»

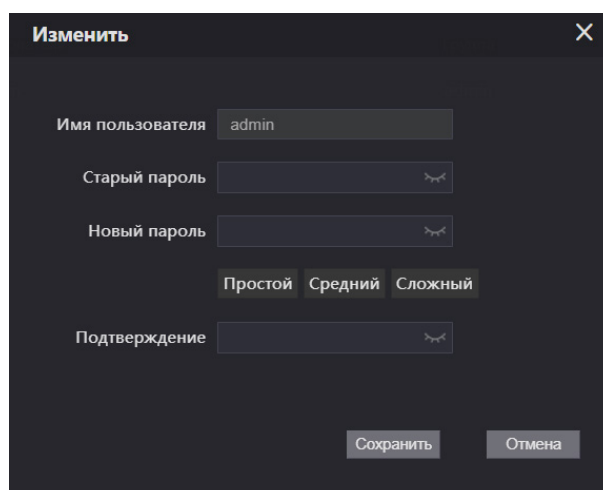
Перейдите «Настройка устройства => Управление аудио файлами» для загрузки на устройство нового аудио файла для выбранного события.





Рисунок 8.11 – Управление файлами

1. Выберите из выпадающего списка событие, при котором будет воспроизводиться импортированный аудио файл.

2. Нажмите кнопку «Обзор» и выберите файл.

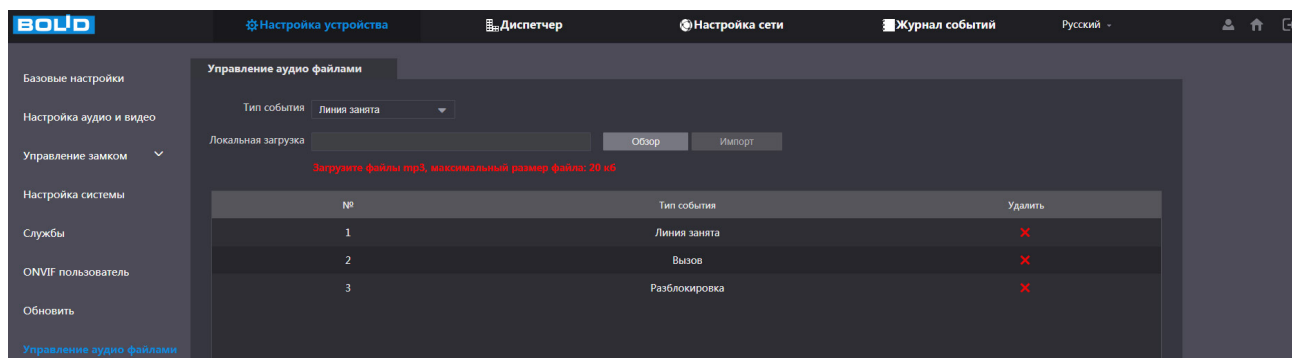
 Максимальный размер загружаемого mp3 файла не должен превосходить 20 КБ.

3. Нажмите кнопку «Импорт», в списке появится событие, для которого был установлен загруженный аудиофайл.

4. Для удаления аудиофайла нажмите на кнопку  в столбце «Удалить».

9 НАСТРОЙКА И ПРОСМОТР ПОДКЛЮЧЕННЫХ УСТРОЙСТВ

9.1 Раздел «Диспетчер»

9.1.1 Подраздел «Список панелей»

Перейдите «Диспетчер => Список панелей», для добавления дополнительных панелей, если в системе более одной вызывной панели и для проверки работоспособности SIP-сервера.



Рисунок 9.1– Интерфейс просмотра/добавления панелей на устройство

Для проверки корректной работы SIP-сервера обратите внимание на IP-адрес (по умолчанию номер в списке 8001). Отображаемый IP-адрес в списке должен совпадать с адресом вызывной панели. Если значения различны – SIP-сервер работает некорректно.

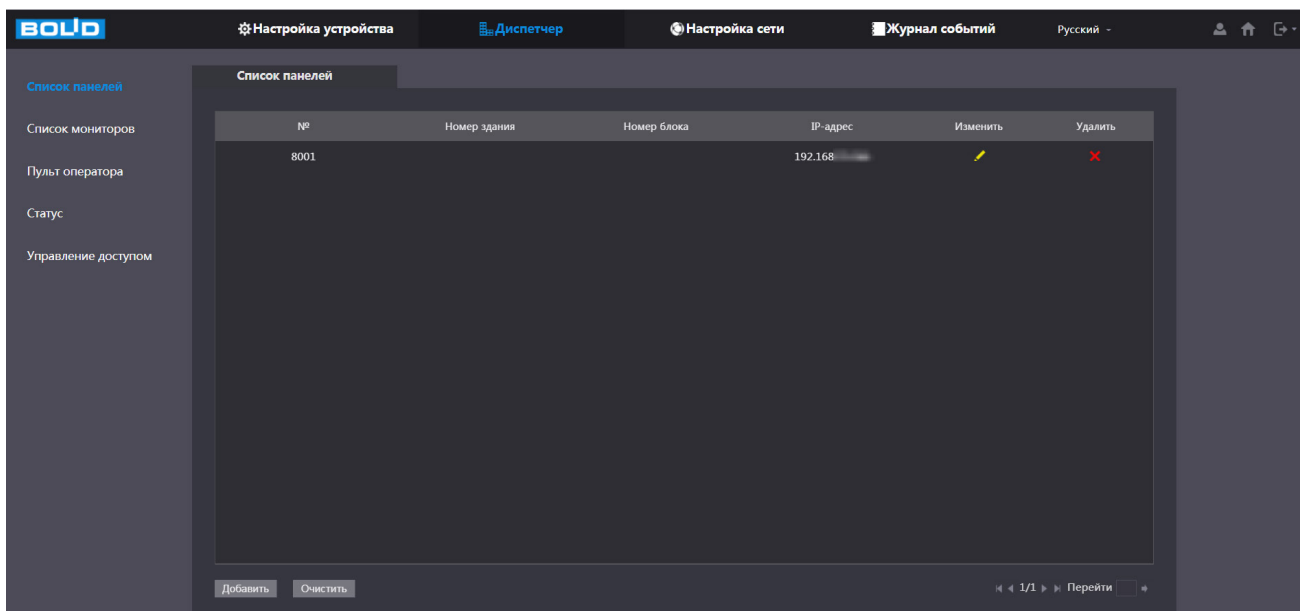

Рисунок 9.2 – Проверка корректной работы SIP-сервера

**ПРИМЕЧАНИЕ!**

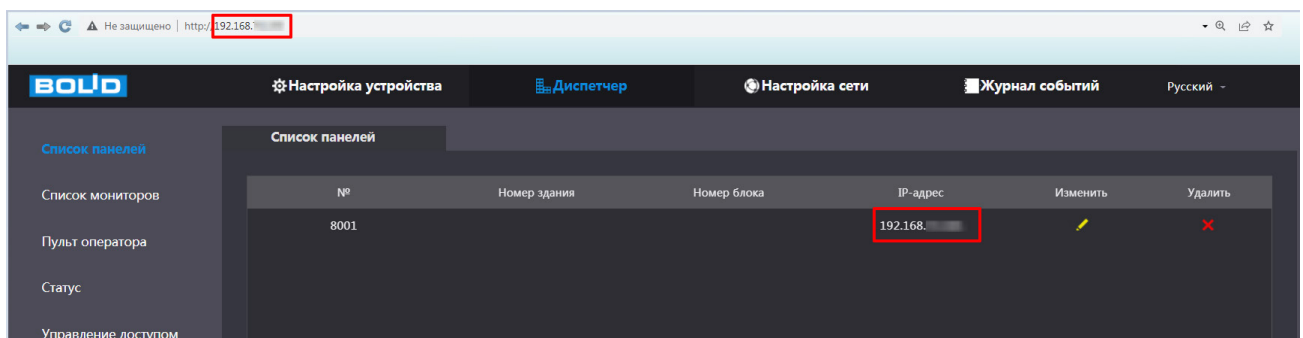

Из списка невозможно удалить или внести изменения в параметры используемой панели (по умолчанию 8001).

Для добавления новой панели нажмите кнопку «Добавить» и заполните параметры в появившемся окне.

Рисунок 9.3 – Интерфейс параметров добавления новой панели

Таблица 9.1 – Параметры добавления новой панели в список

Параметр	Функция
№	По умолчанию номер «главной» вызывной панели 8001. Если подключено более одной вызывной панели, то добавление «дополнительных» устройств происходит в формате «номер» + N, где «номер» (8001) – номер «главной» панели, «номер» + 1 (8002) – номер первой «дополнительной» панели, «номер» + 2 (8003) – это номер второй «дополнительной» панели и т.д.
Пароль монитора	Заполнение параметра не требуется или вводится произвольное сочетание символов в качестве пароля. В дальнейшем пароль можно посмотреть.
Номер здания	Заполнение требуется только при наличии других SIP серверов.
Номер блока	
IP-адрес	IP-адрес «дополнительной» панели.
Имя пользователя	Имя учётной записи «дополнительной» панели на SIP-сервере.
Пароль	Пароль учётной записи «дополнительной» панели на SIP-сервере.

Для изменения пароля и имени добавленного устройства нажмите кнопку  в столбце «Изменить», удалить устройство можно нажатием кнопки  в столбце «Удалить».

9.1.2 Подраздел «Список мониторов»

Перейдите «Диспетчер => Список мониторов», для добавления устройств с которыми будет работать вызывная панель. Номер добавляемого устройства должен соответствовать номеру, который был прописан в разделе «Раздел «Настройка устройства» строка «№ вызова», по умолчанию номер 9901.

Если устройство будет поддерживать групповой режим, то все добавляемые устройства будут прописываться в формате «номер»#N.





Рисунок 9.4– Интерфейс просмотра/добавления устройств
Нажмите кнопку «Добавить».

Рисунок 9.5 – Интерфейс параметров добавления нового устройства

Таблица 9.2 – Параметры добавления нового устройства

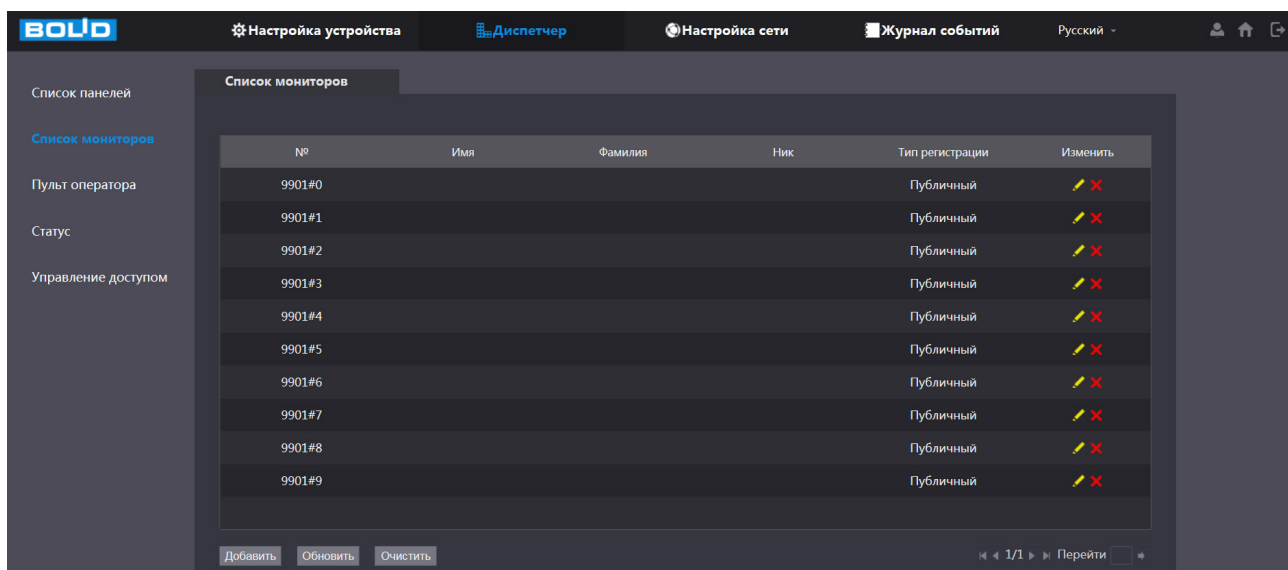
Параметр	Функция
Имя	Информация добавляется в зависимости от расположения добавляемого устройства, например, монитора и прописывается для дальнейшего удобства в использовании.
Фамилия	
Ник	
№	Вводится номер добавляемого устройства, например, монитора, по умолчанию номер 9901. Если к вызывной панели будет добавлено более одного монитора, то добавление происходит в формате «номер»#N, где «номер»#0 – номер главного монитора, «номер»#1 – номер первого монитора, «номер»#2 – это номер второго монитора и т.д.
Тип регистрации	Выберите из выпадающего списка тип регистрации для будущего использования, доступны два варианта «Локальный» и «Публичный».
Пароль монитора	Заполнение параметра не требуется или вводится пароль регистрации добавляемого монитора.

Для изменения параметров добавленного устройства нажмите кнопку

 в столбце «Изменить», удалить устройство можно нажатием кнопки  в столбце «Изменить».

9.1.3 Подраздел «Пульт оператора»

Перейдите «Диспетчер => Пульт оператора», для добавления пульта управления, с которым будет работать оператор. Пульт управления может использоваться как центральное устройство управления и совершать или принимать видеозвонки.





Рисунок 9.6 – Интерфейс просмотра/добавления устройств

Для добавления устройства нажмите кнопку «Добавить» и введите данные добавляемого устройства.

Рисунок 9.7 – Интерфейс добавления

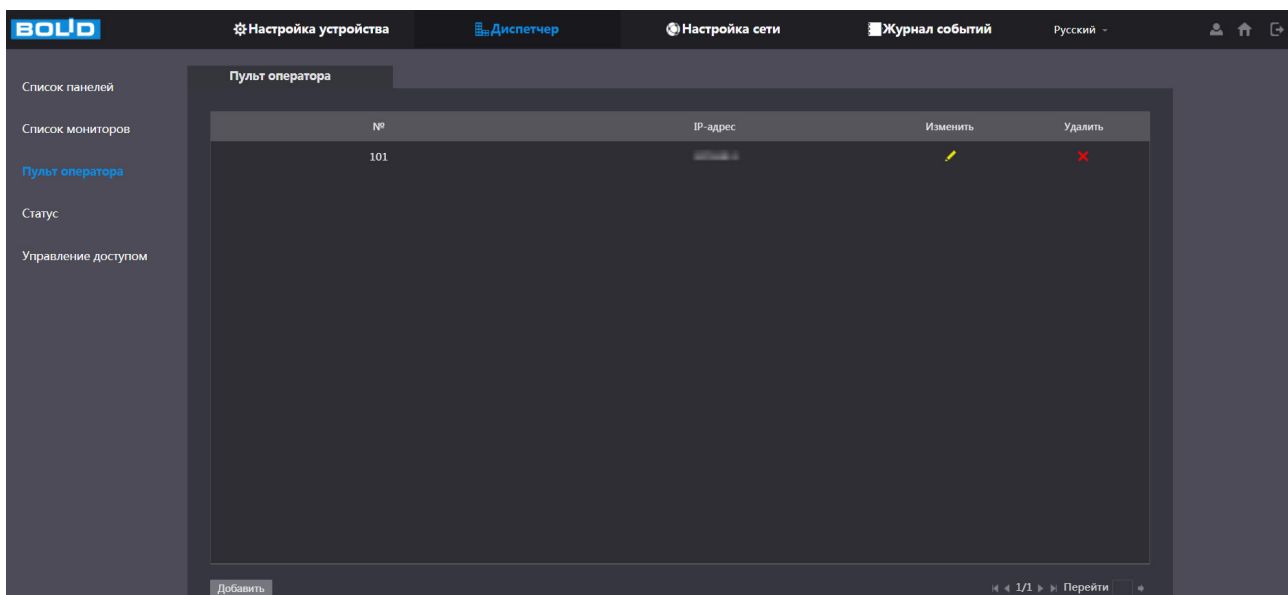
Таблица 9.3 – Параметры добавления пульта оператора

Параметр	Функция
№	Введите настроенный номер устройства.
Пароль монитора	Заполнение параметра не требуется или вводится пароль регистрации добавляемого устройства.
IP-адрес	Введите IP-адрес добавляемого устройства.

Для изменения IP-адреса добавленного устройства нажмите кнопку  в столбце «Изменить», удалить устройство можно нажатием кнопки  в столбце «Удалить».

9.1.4 Подраздел «Статус»

Перейдите «Диспетчер => Статус», для просмотра состояния и IP-адреса всех подключенных устройств.



Рисунок 9.8 – Интерфейс просмотра статуса подключенных устройств

9.1.5 Подраздел «Управление доступом»

Перейдите «Диспетчер => Управление доступом», для добавления пользователя и смарт-карты на вызывную панель.

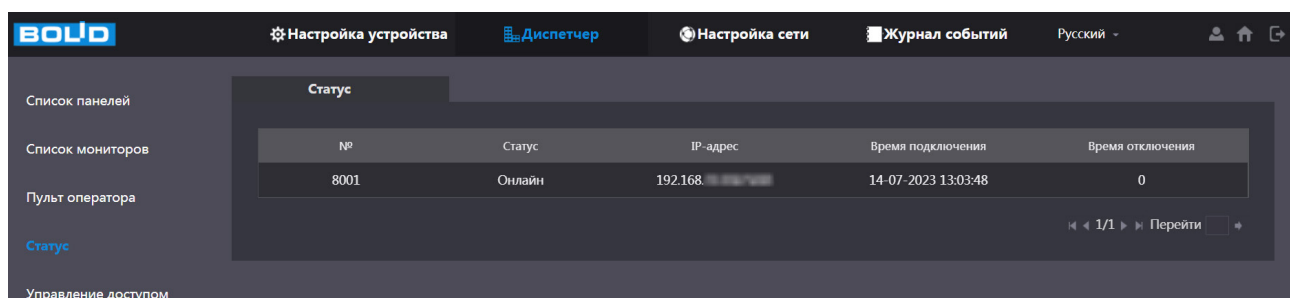

Рисунок 9.9 – Интерфейс добавления пользователь на устройство

Нажмите кнопку «Добавить». Появится окно регистрации пользователя на устройстве. После заполнения и сохранения параметров информация о добавленном пользователе будет отображаться в списке.

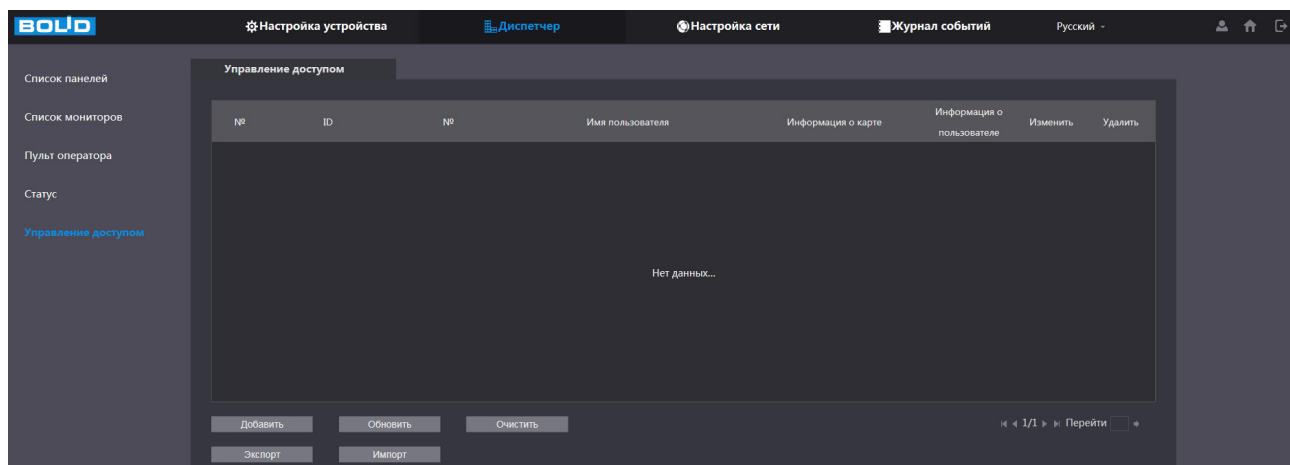

Рисунок 9.10 – Окно добавления пользователя

Таблица 9.4 –Параметры заполнения

Параметр		Функция
ID		Персональный номер.
№		Номер квартиры.
Имя пользователя		Имя пользователя.
Разрешение на разблокировку	Замок 1	Доступ к открытию двери через замок со встроенным реле (Замок 1 (встроенное реле)).
	Замок 2	Доступ к открытию двери через замок с внешним управляющим устройством (Замок 2 (RS-485)).
Добавить		Активация доступа к расширенным настройкам безопасности добавляемого пользователя.
Пользователь		Имя добавляемого пользователя
Пароль		Пароль добавляемого пользователя.
Подтверждение		Подтверждение введённого пароля.



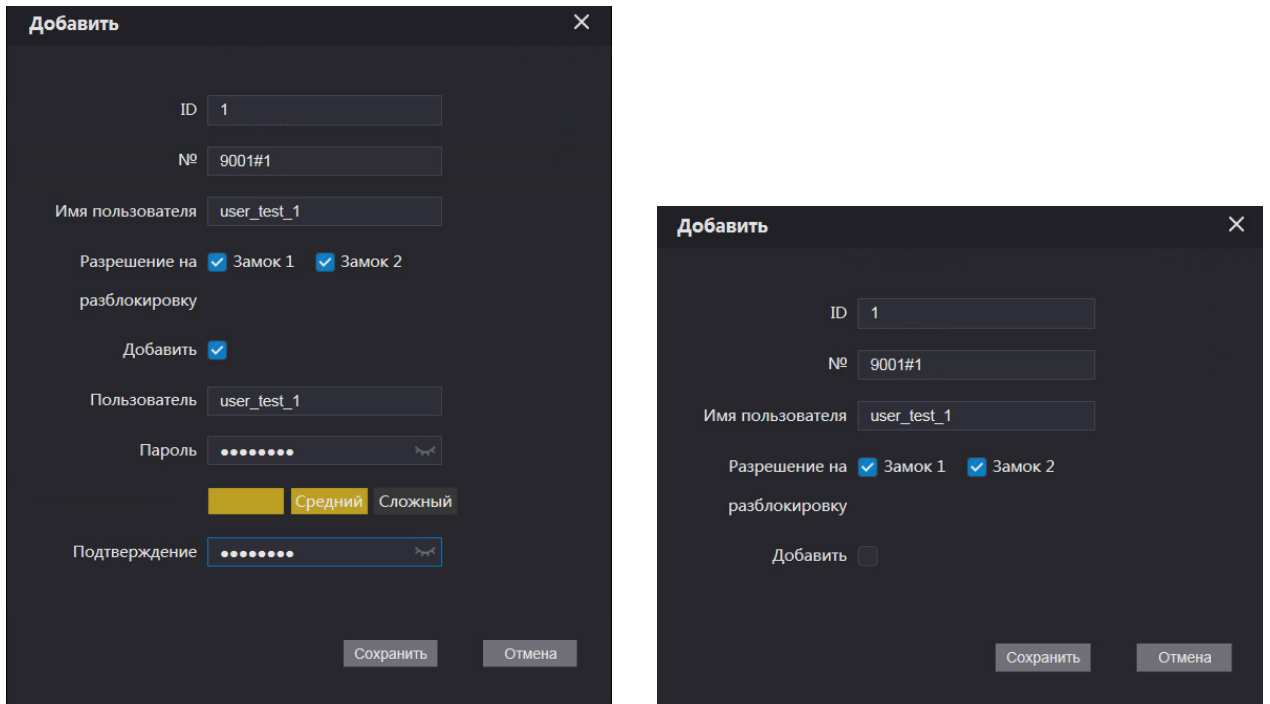

Рисунок 9.11 – Список пользователей

Нажмите кнопку  в столбце «Информация о карте», появится окно присвоения смарт-карты доступу созданному пользователю. Нажмите кнопку «Присвоить карту».

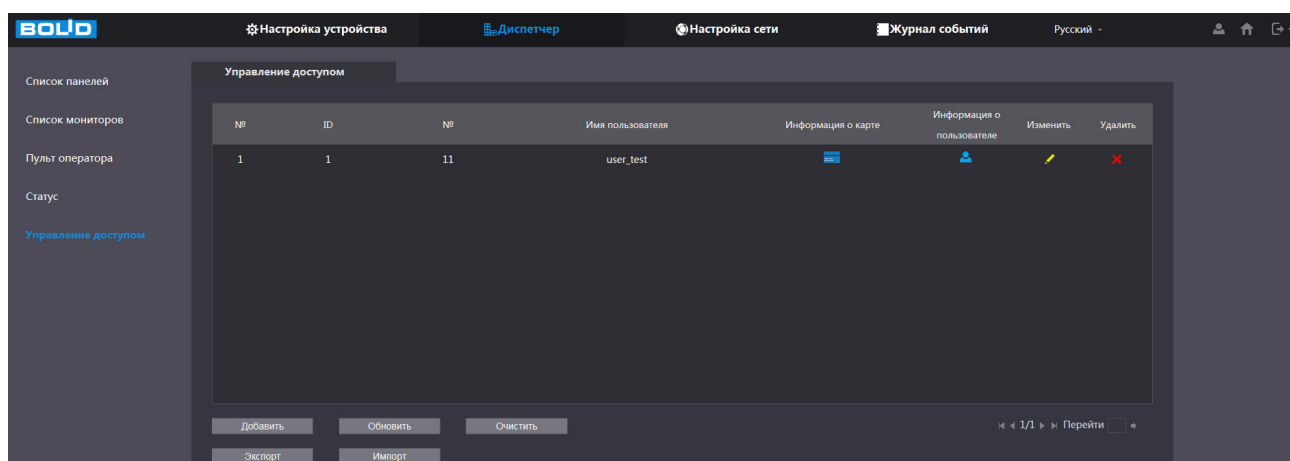

Рисунок 9.12 – Активация смарт-карты

Далее в окне появится сообщение об обратном отсчете времени, в течение этого времени нужно активировать карту, доступное время активации 120 секунд.

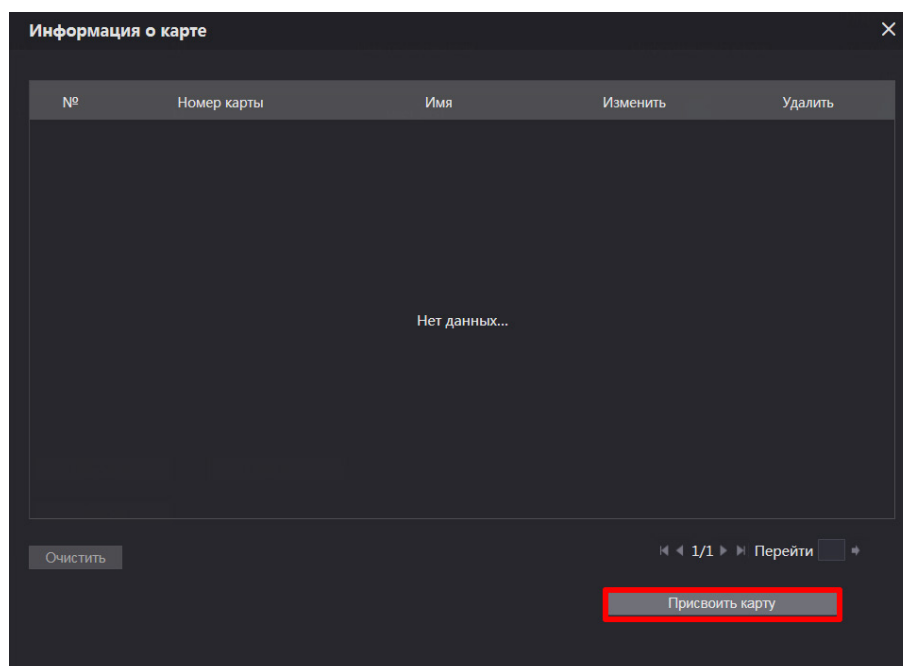

Рисунок 9.13 – Активация смарт-карты

На передней панели устройства приложите смарт-карту к области прикладывания карты для разблокировки (Рисунок 3.1). Звуковой сигнал будет оповещать о корректном считывании номера карты.

Далее в веб-интерфейсе появится окно, где можно присвоить имя. Введите имя и нажмите «Сохранить».



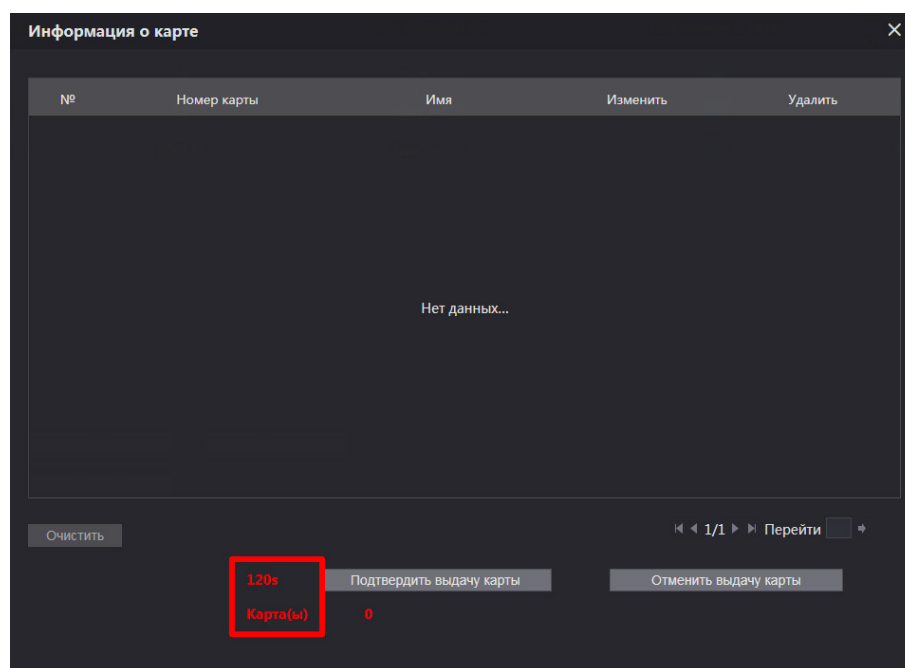

Рисунок 9.14 – Активация смарт-карты

Подтвердите выдачу карты с помощью нажатия кнопки «Подтвердить выдачу карты». При успешной активации карта будет отображена в общем списке карт пользователя.

При утере карты пользователем нажмите кнопку , статус карты изменится на заблокированный .

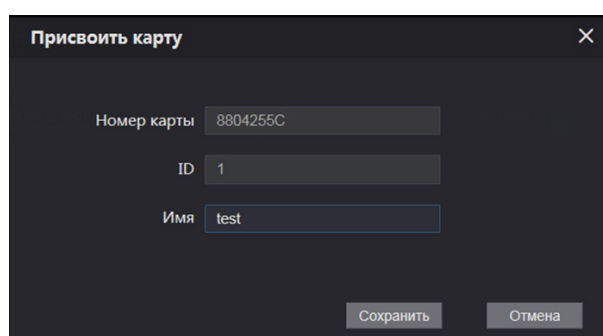

Рисунок 9.15 – Активация смарт-карты

10 СЕТЕВЫЕ НАСТРОЙКИ УСТРОЙСТВА

10.1 Раздел «Настройка сети»

10.1.1 Подраздел «Основные»

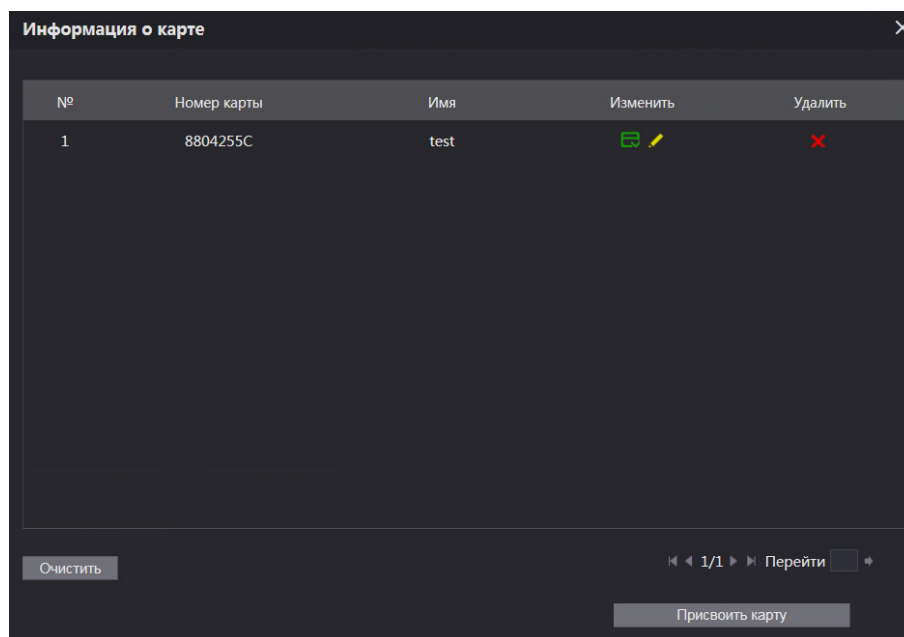
10.1.1.1 Пункт «TCP/IP»

Введите или измените сетевые параметры вашего устройства в соответствии с параметрами вашей сети и способа подключения (LAN, WLAN или по Wi-Fi).



Рисунок 10.1 – Интерфейс сетевых настроек устройства

Таблица 10.1 – Параметры сетевых настроек устройства

Параметр	Функция
Сетевой интерфейс	По умолчанию LAN.
Режим передачи	– Режим 1 – стандартный режим для совместимости (UDP); – Режим 2 – оптимизированный режим, используется для повышения качества видео и аудио при плохом сетевом соединении (TCP). Рекомендуется ставить режим при работе через Wi-Fi.
DHCP	Получение IP-адреса от DHCP сервера.
IP-адрес	Ввод/изменение IP-адреса устройства. Во избежание конфликта IP-адресов в сети необходимо любым доступным способом убедиться в отсутствии устройств с тем же IP.
Маска подсети	Ввод/изменение текущей маски подсети, соответствующей сегменту сети, в котором находится устройство.
Основной шлюз	Ввод/изменение текущего IP-адреса шлюза. IP-адрес устройства и шлюз должны находиться в одном сегменте сети.

Параметр	Функция
MAC-адрес	Отображение MAC-адреса настраиваемого сетевого интерфейса.
Основной DNS	Ввод/изменение IP-адреса основного сервера DNS.
DNS 2	Ввод/изменение IP-адреса дополнительно сервера DNS.

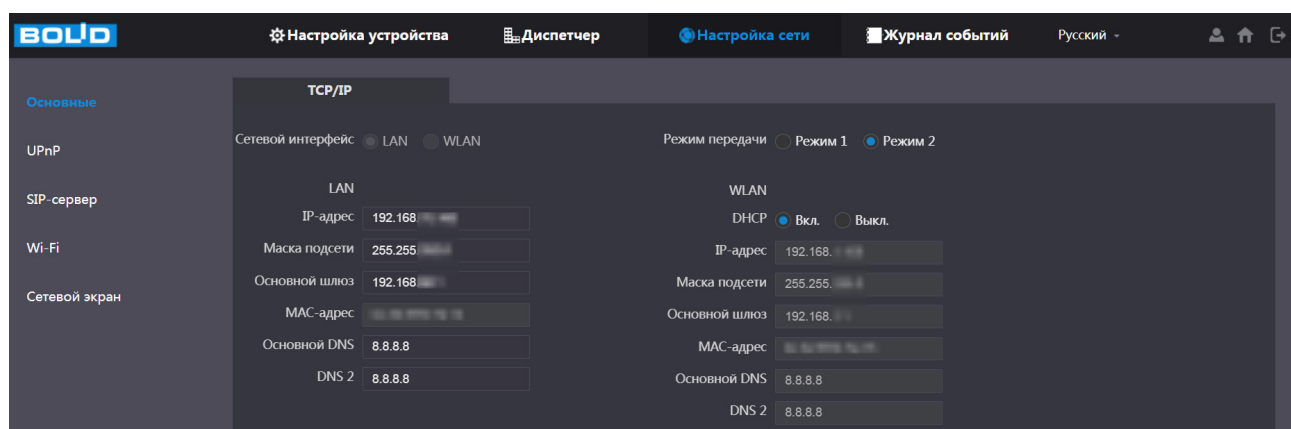
10.1.1.2 Пункт «Порт»

Подпункт «Порт»

Введите или измените параметры используемых портов в зависимости от настроек сетевого оборудования.

После внесения изменений, произойдёт перезагрузка устройства.



Рисунок 10.2 – Интерфейс сетевых настроек устройства



ВНИМАНИЕ!

При задании портов отличных от значений по умолчанию для HTTP/HTTPS, чтобы не потерять доступ к веб-интерфейсу устройства, необходимо задавать номера из диапазона 1025 – 65535.

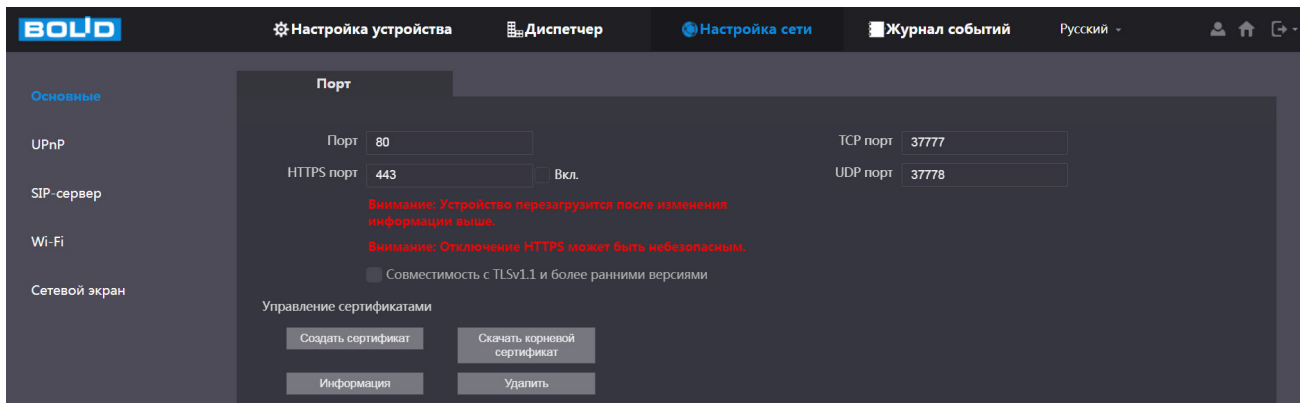
Таблица 10.2 – Параметры сетевых настроек

Параметр	Функция
Порт (HTTP порт)	Диапазон порта составляет 1025 – 65535. Значение по умолчанию 80. После изменения и сохранения номера порта устройство перезагрузится. Далее устройство будет доступно по адресу: – http://IP-адрес устройства: номер порта HTTP.
HTTPS порт	Порт связи по протоколу HTTPS, диапазон составляет 1025 – 65535. Значение по умолчанию 443. После включения протокола устройство перезагрузится. Далее устройство будет доступно: – https://IP-адрес устройства: номер порта HTTPS.

Параметр	Функция
TCP порт	Диапазон портов составляет 1025 – 65535. Значение по умолчанию 37777. Данный порт используется ПО для подключения внешних клиентов.
UDP порт	Диапазон портов составляет 1025 – 65535. Значение по умолчанию 37778. Применение аналогично TCP порту.

Подпункт «Управление сертификатами»



ВНИМАНИЕ!

Поддерживается только самоподписанные сертификаты, созданные в веб-интерфейсе устройства.

Скачивание корневого сертификата и установка его в хранилище «Доверенных корневых центров сертификации» позволит без предупреждений подключаться к веб-интерфейсу аналогичных устройств по HTTPS протоколу.

Таблица 10.3 – Параметры кнопок

Кнопка	Функция
Создать сертификат	Кнопка для создания корневого сертификата. Для создания заполните поля и перезагрузите устройство.
Информация	Просмотр информации о созданном сертификате.
Скачать корневой сертификат	Скачивание корневого сертификата.
Удалить	Удалить созданный сертификат.

10.1.1.3 Пункт «P2P»

Сервис P2P позволяет удаленно подключаться к изделию через интернет с мобильных устройств и удаленных ПК в условиях отсутствия внешнего статического IP-адреса.

Нажмите «Вкл.», «Применить». При нажатии кнопки «Применить» все изменения применяются автоматически без перезагрузки. В случае успешной операции статус изменится на «Онлайн».



Рисунок 10.3 – Интерфейс работы с настройками P2P

10.1.1.4 Подключение к сервису «P2P» через программу «BOLID Vision»

Запустите программу BOLID Vision. На главной странице откройте раздел «Устройства».

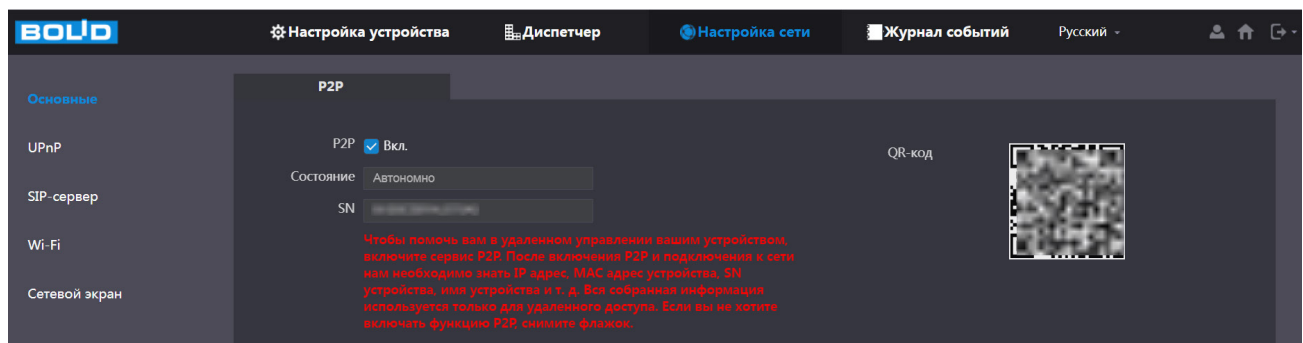

Рисунок 10.4 – Главная страница



Рисунок 10.5 – Раздел устройства

Добавьте устройство вручную и введите параметры сетевой панели, которую необходимо добавить. После заполнения параметров оборудования нажмите «Добавить».

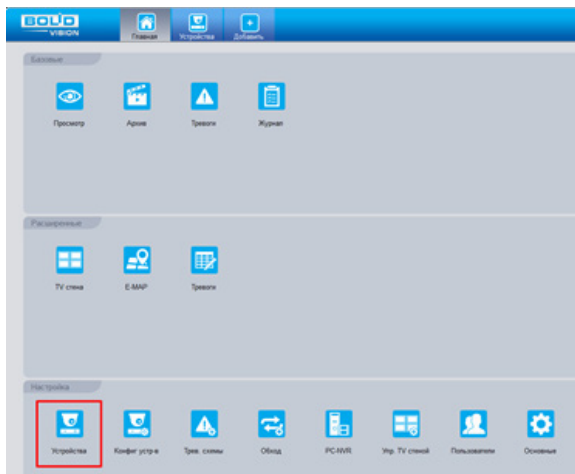
10.1.1.5 Подключение к сервису «P2P» через IOS и Android устройства

Приложение DMSS позволяет вам управлять устройствами, воспроизводить видео, отпираться двери и многое другое.

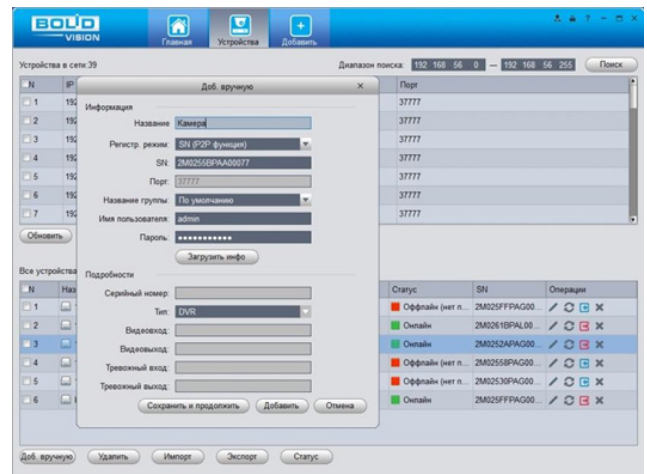
Перед добавлением устройства в DMSS вам необходимо подключить устройство к маршрутизатору через Wi-Fi или подключить устройство к маршрутизатору с помощью коммутатора, а затем вручную изменить IP-адрес устройства на ту же сеть, что и маршрутизатор, если DHCP не поддерживается.

Запустите приложение и выберите DOOR на главной странице. Далее нажмите «Добавить устройство => P2P».



Рисунок 10.6 – Меню устройства

Присвойте имя и нажмите , отсканируйте QR-код вызывной панели с помощью телефона.

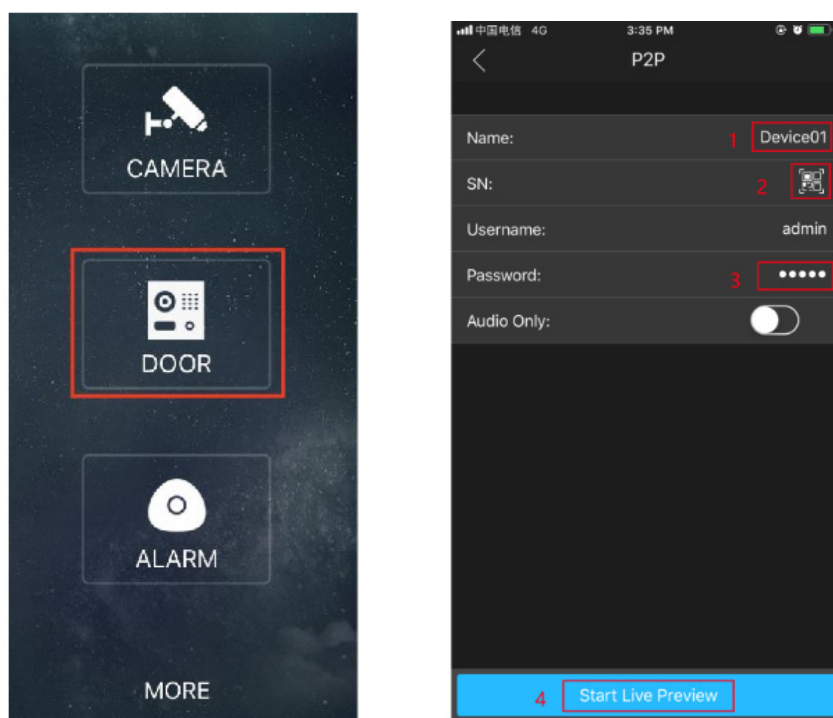

Рисунок 10.7 – Веб-интерфейс

Затем введите имя пользователя и пароль веб-интерфейса панели и нажмите кнопку «Start Live Preview».

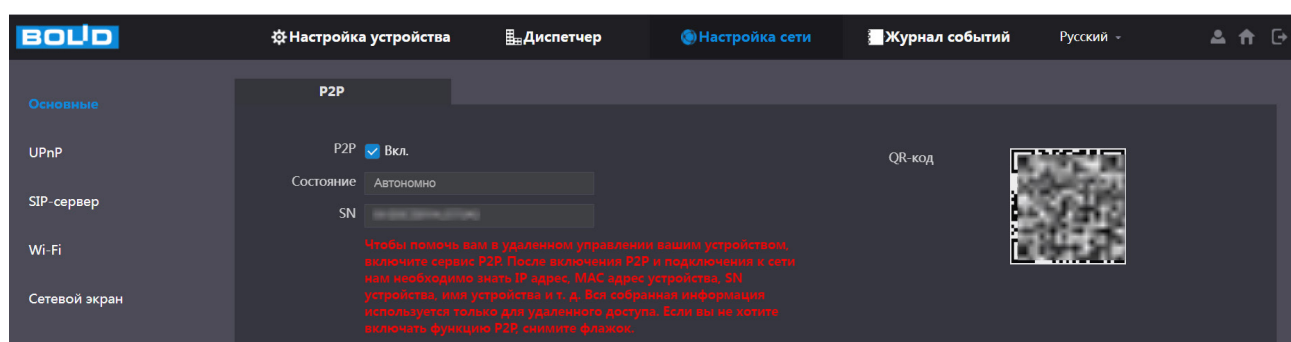

Рисунок 10.8 – Меню устройства

Для соединения наружной вызывной панели и внутренним монитор домофона перейдите «Alarm Manager => Subscribe», а затем подписаться, а необходимую наружную вызывную панель.

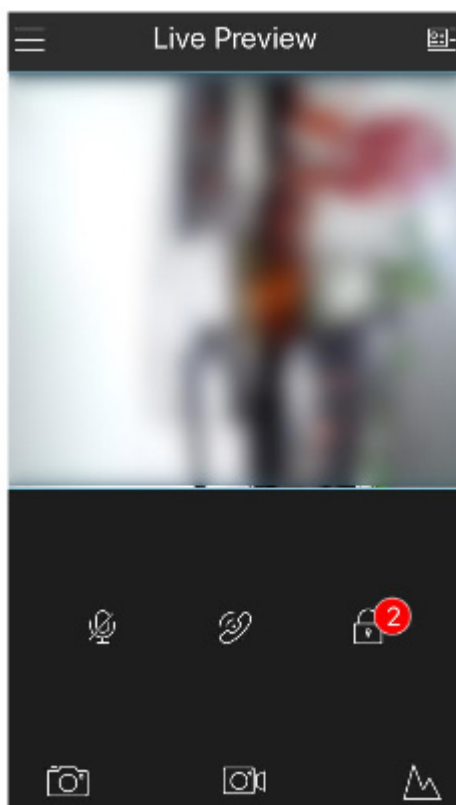

Рисунок 10.9 – Меню устройства

При соединении панели и домофона на телефоне будет отображаться сообщение о вызове.

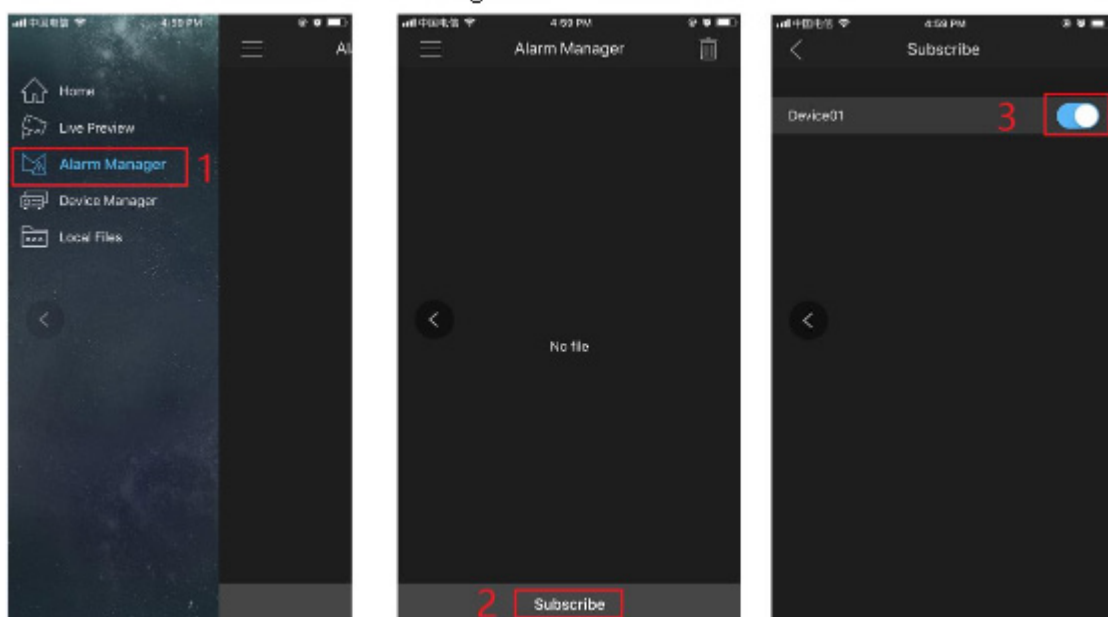

Рисунок 10.10 – Меню устройства

10.1.2 Подраздел «UPnP»

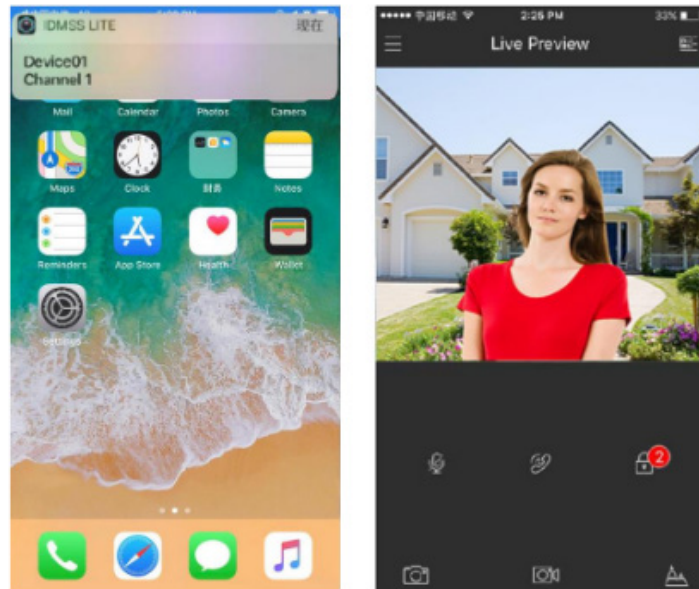

ВНИМАНИЕ!

Настройка доступна только, когда панель выступает в роли SIP-сервера.

Данный протокол осуществляет автоматическое согласование с сетевым оборудованием при условии его поддержки.



Рисунок 10.11 – Интерфейс настройки «UPnP»

10.1.3 Подраздел «SIP-сервер»

SIP-сервер, это элемент, который является одним из важнейших компонентов в совершение коммуникации между вызывной панелью и устройств подключенных к ней.

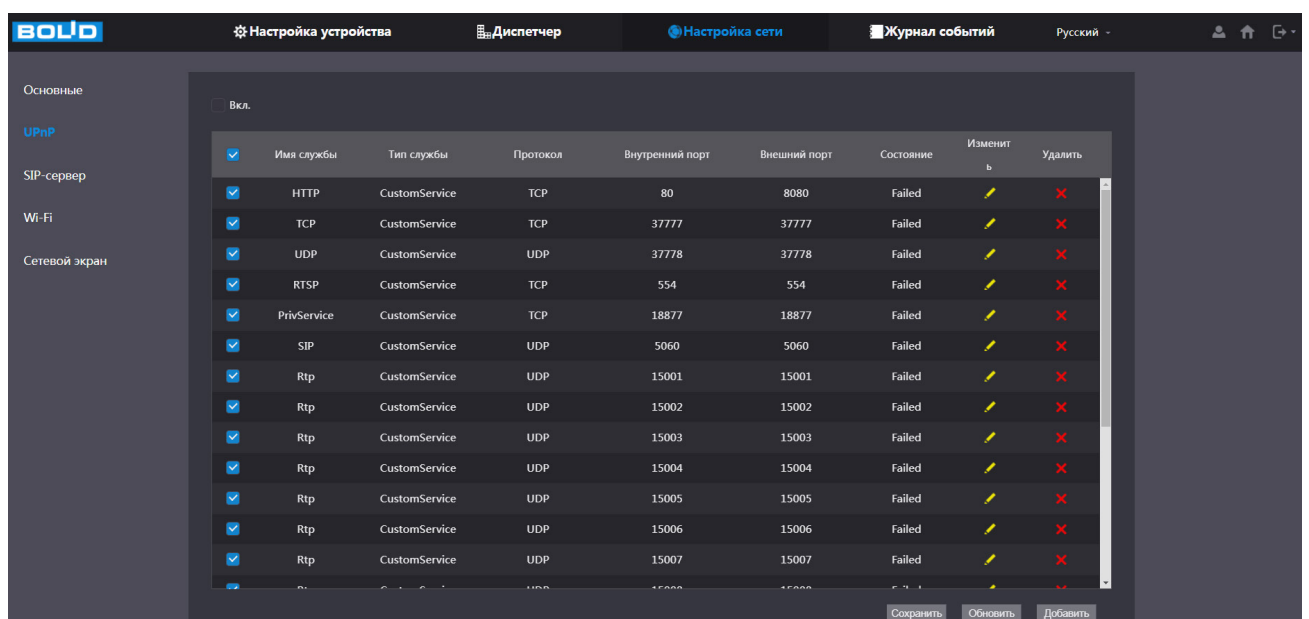

Рисунок 10.12 – Настройка SIP-сервера

Для настройки SIP-сервера на устройстве:

1. Перейдите в раздел «Настройка сети => SIP-сервер».
2. Снимите галочку в строке «SIP-сервер», по умолчанию на устройстве SIP-сервер включен. Снятие галочки предоставит нам доступ к изменению настроек.
3. Далее заполните параметры.
4. Включите SIP-сервер и сохраните настройку. После сохранения устройство перезагрузится.

Таблица 10.4 – Параметры настройки SIP-сервера

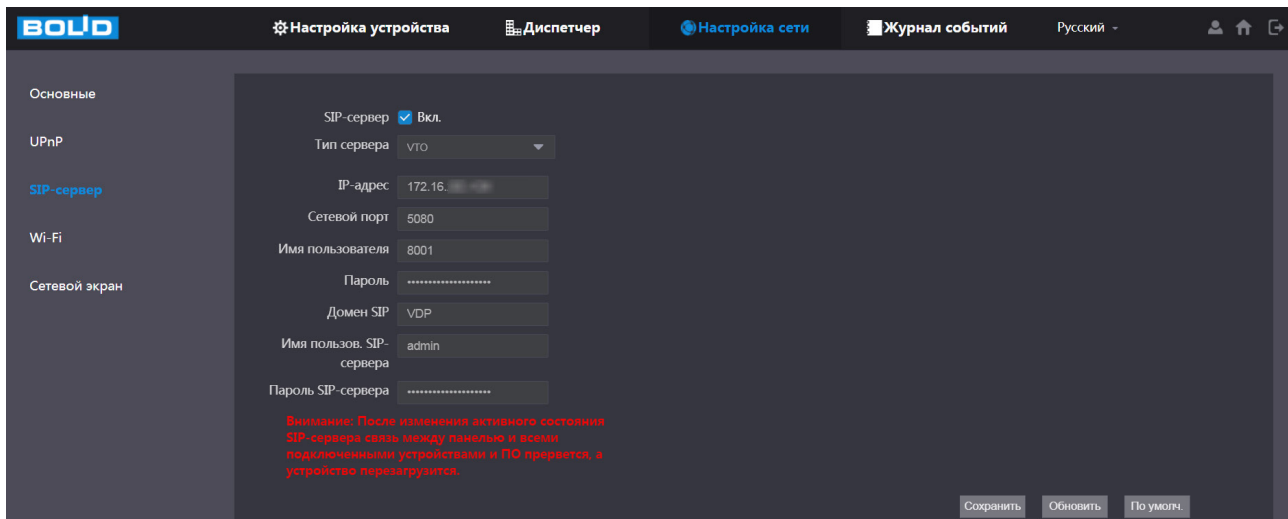
Параметр	Функция
SIP-сервер	<ul style="list-style-type: none"> – <input checked="" type="checkbox"/> Вкл. – устройство будет работать в режиме «SIP сервера»; – <input type="checkbox"/> Вкл. – устройство будет работать в режиме «Клиент».
IP-адрес	Ввод IP-адреса SIP-сервера. Если устройство работает как SIP-сервер, вводимый IP должен быть вне доступа вызывной панели.

Параметр	Функция
Тип сервера	<p>Есть несколько вариантов в реализации: Панель является SIP-сервером: Такая реализация подходит для решения простых задач. Групповой вызов с панели на мониторы и открытие дверей. В системе есть сторонний SIP-сервер: Такая реализация подходит для многоабонентских решений и реализации удаленных звонков вне дома на сотовый телефон и т.д. По умолчанию стоит значение – VTO.</p>
Сетевой порт	Для соединения элементов SIP-сети используется порт 5060 (по умолчанию).
Имя пользователя	Оставьте значение по умолчанию.
Пароль	
Домен SIP	Оставьте значение по умолчанию (VDP).
Имя пользов. SIP-сервера	Ввод учётных данных вызывной панели, которая используется в роли SIP-сервера.
Пароль SIP-сервера	

10.1.4 Подраздел «Wi-Fi»

Устройство может быть подключено к беспроводной сети с помощью внешнего модуля Wi-Fi.

Включите Wi-Fi, нажмите значок **+** в столбце «Подключение» и введите пароль для подключения.



Рисунок 10.13 – Интерфейс настройки Wi-Fi

10.1.5 Подраздел «Сетевой экран»

10.1.5.1 Пункт «Доступ к сети»

Добавьте IP-адрес, MAC-адрес или диапазон IP в выбранный список для блокировки или для разрешения доступа к устройству по сети.

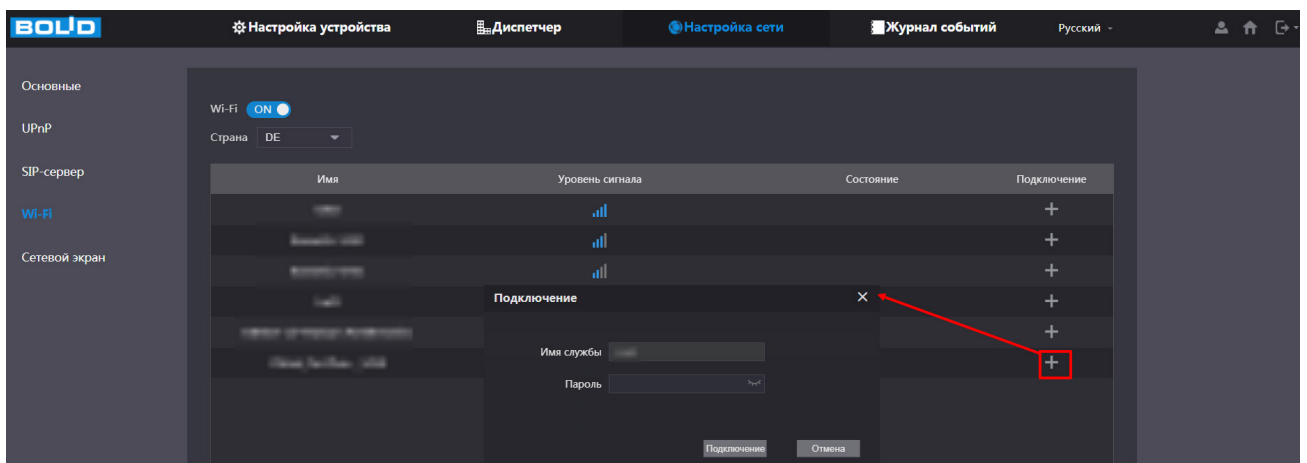

Рисунок 10.14 – Интерфейс настройки

1. Включите функцию и установите список доступа. Для данного устройства доступны следующие варианты:

- Белый список – сетевой доступ разрешен;
- Черный список – сетевой доступ запрещен.

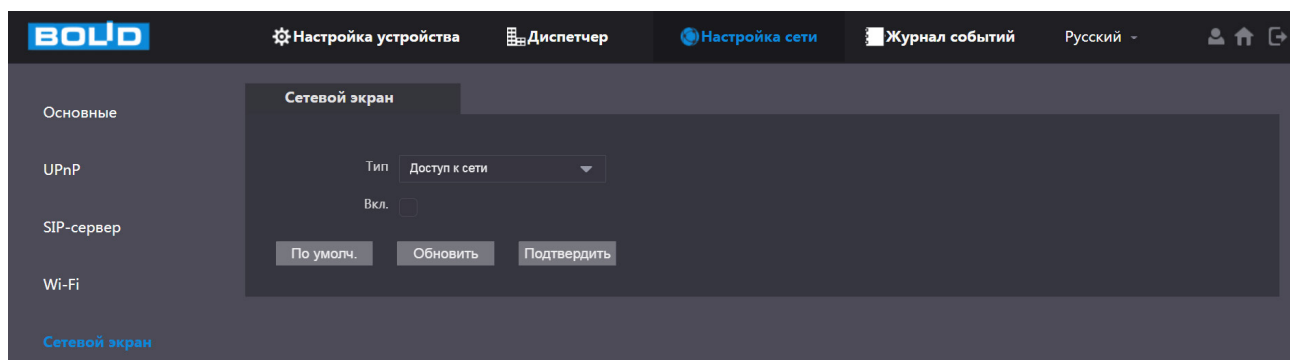

Рисунок 10.15 – Интерфейс настройки

2. Нажмите кнопку «Добавить», выберите из выпадающего списка способ добавления. Доступны четыре способа добавления:

- Добавление IP-адреса в список;

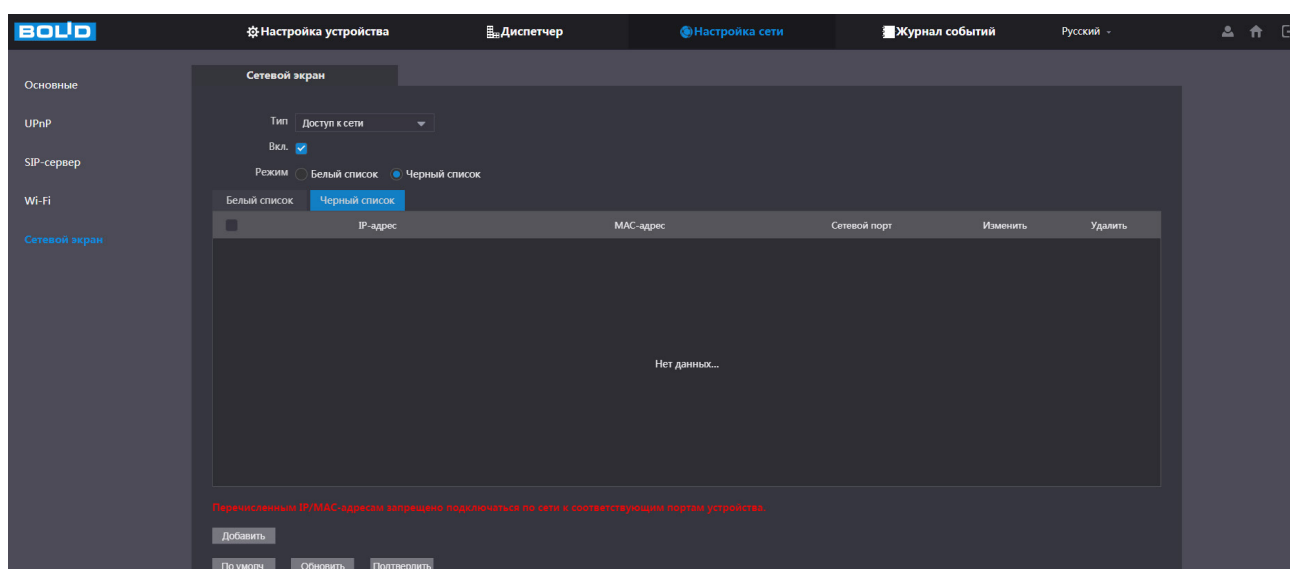

Рисунок 10.16 – Добавить «IP адрес»

- Добавление диапазона IP-адресов в список;

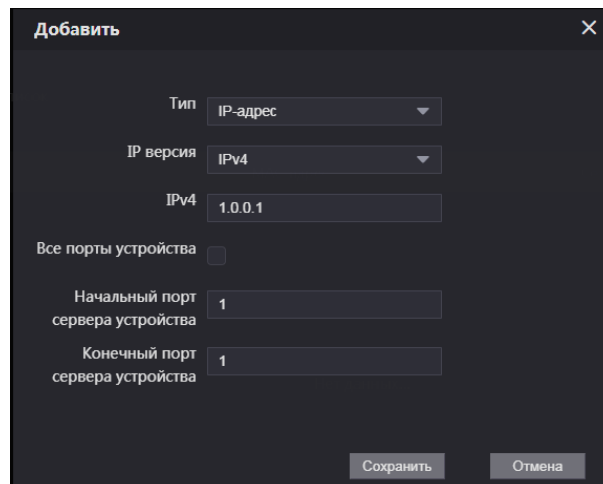
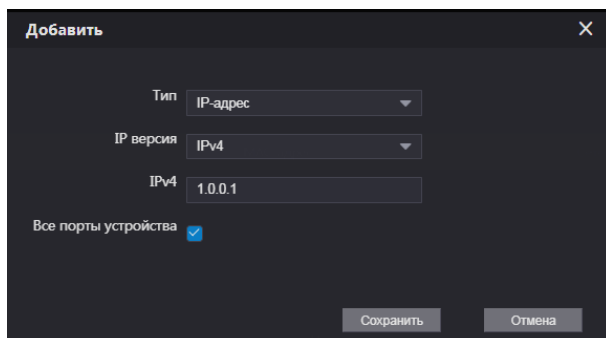

Рисунок 10.17 – Добавить «Диапазон IP»

- Добавление MAC-адреса в список;

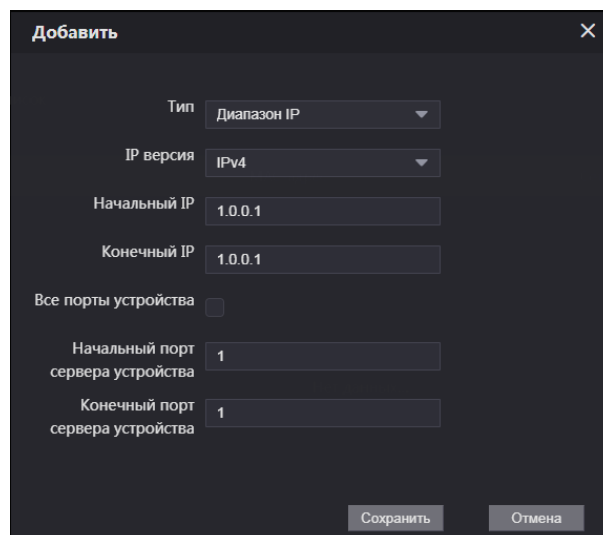
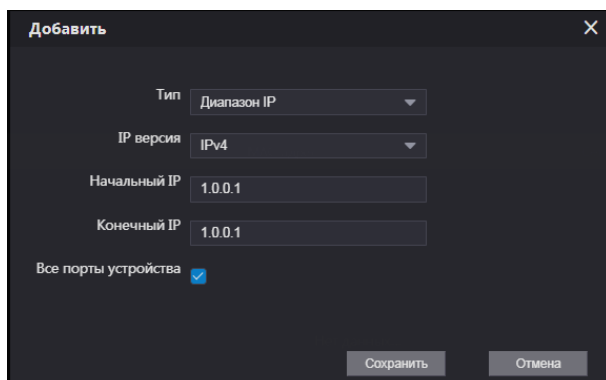

Рисунок 10.18 – Добавить «MAC адрес»

- Добавление всех IP-адресов в список.

**ВНИМАНИЕ!**

Системой предусмотрена защита от необдуманных действий пользователя. Доступ со всех IP-адресов и всех портов запретить невозможно.

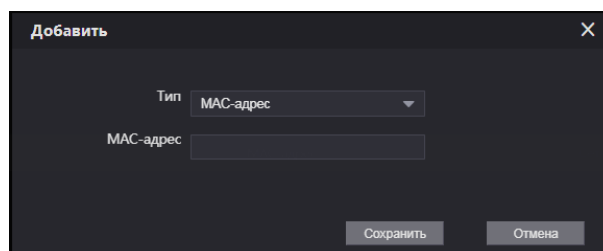

Рисунок 10.19 – Добавить «Все IP-адреса»

10.1.5.2 Пункт «Запрет PING»

После включения устройство не будет отвечать на PING запросы.

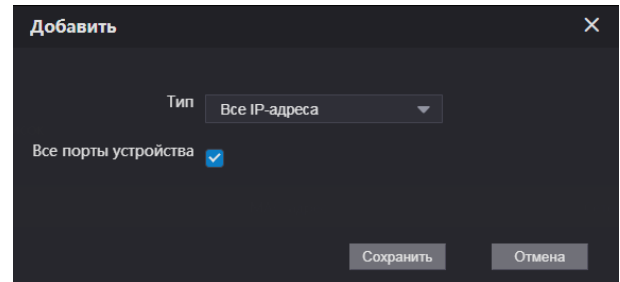
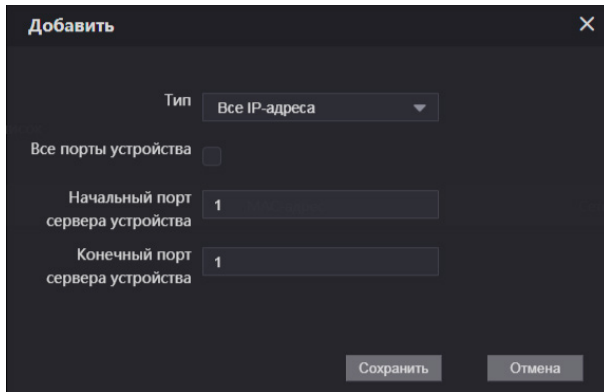

Рисунок 10.20 – Интерфейс настройки

10.1.5.3 Пункт «Защита от SYN атак»

Если злоумышленник отправит повторяющиеся сообщения SYN на устройство, это может привести к сбою из-за появления многочисленных полуоткрытых соединений TCP. В случае атаки с переполнением SYN устройство будет защищаться путем отмены первого сообщения.

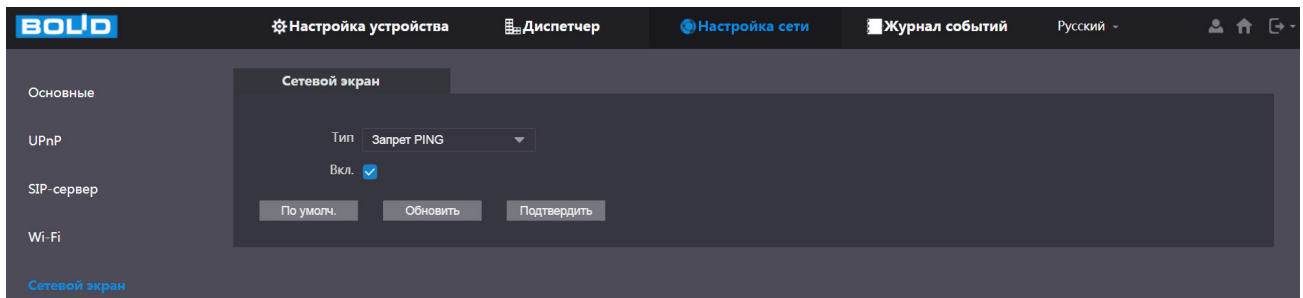

Рисунок 10.21 – Интерфейс настройки

11 ИСТОРИЯ ВЫЗОВОВ, РАЗБЛОКИРОВОК, ТРЕВОГ И СИСТЕМНЫХ СОБЫТИЙ

11.1 Раздел «Журнал событий»

11.1.1 Подраздел «Журнал звонков»

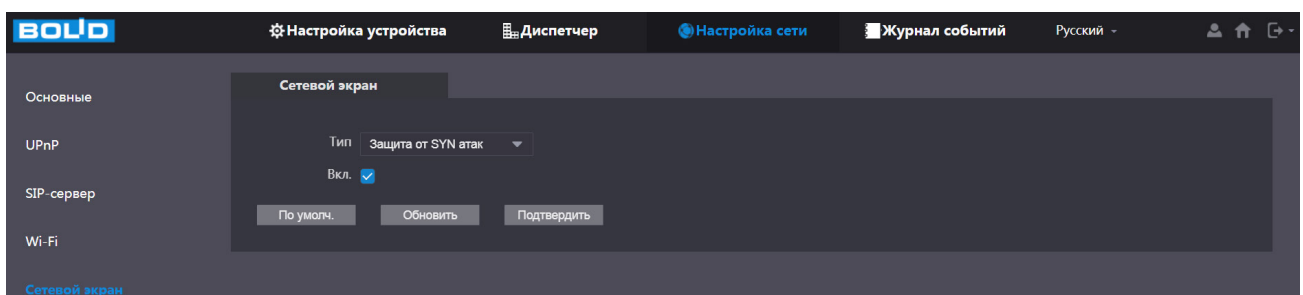
Перейдите «Журнал событий => Журнал звонков» для просмотра журнала звонков. В журнале будут фиксироваться тип вызова, номер устройства и временные параметры звонка. Для архивирования журнала нажмите кнопку «Экспорт».

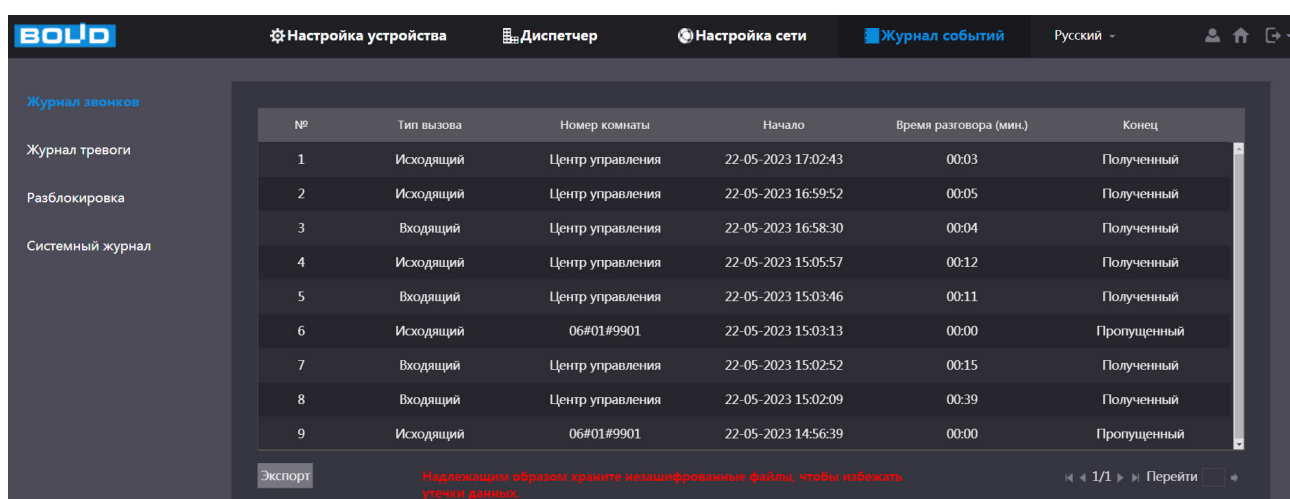

№	Тип вызова	Номер комнаты	Начало	Время разговора (мин.)	Конец
1	Исходящий	Центр управления	22-05-2023 17:02:43	00:03	Полученный
2	Исходящий	Центр управления	22-05-2023 16:59:52	00:05	Полученный
3	Входящий	Центр управления	22-05-2023 16:58:30	00:04	Полученный
4	Исходящий	Центр управления	22-05-2023 15:05:57	00:12	Полученный
5	Входящий	Центр управления	22-05-2023 15:03:46	00:11	Полученный
6	Исходящий	06#01#9901	22-05-2023 15:03:13	00:00	Пропущенный
7	Входящий	Центр управления	22-05-2023 15:02:52	00:15	Полученный
8	Входящий	Центр управления	22-05-2023 15:02:09	00:39	Полученный
9	Исходящий	06#01#9901	22-05-2023 14:56:39	00:00	Пропущенный

Рисунок 11.1 – Интерфейс просмотра информации

11.1.2 Подраздел «Журнал тревоги»

Перейдите «Журнал событий => Журнал тревоги» для просмотра журнала тревог. Для архивирования журнала нажмите кнопку «Экспорт».

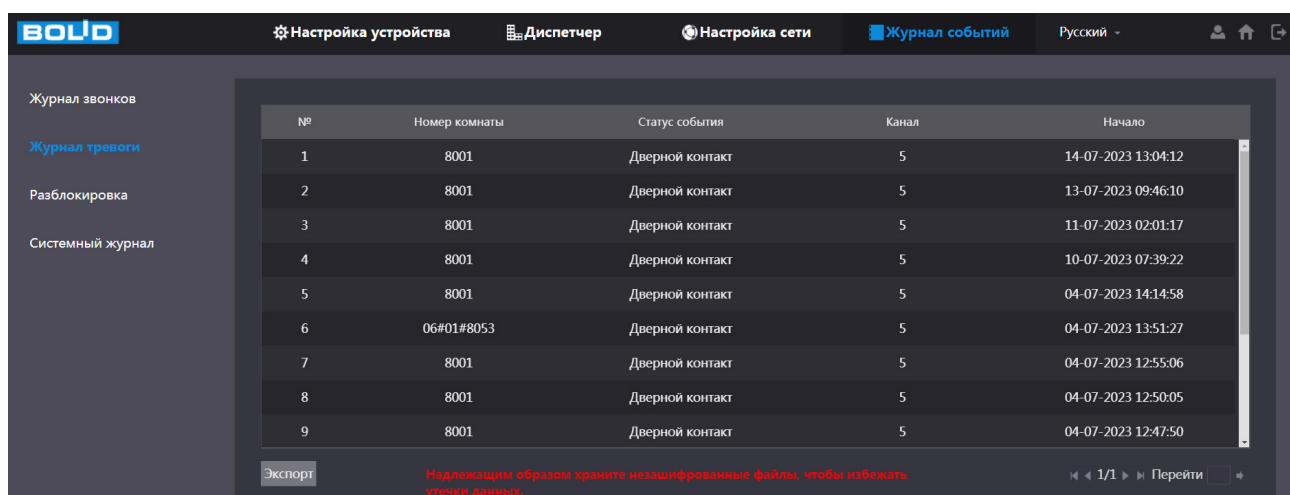

№	Номер комнаты	Статус события	Канал	Начало
1	8001	Дверной контакт	5	14-07-2023 13:04:12
2	8001	Дверной контакт	5	13-07-2023 09:46:10
3	8001	Дверной контакт	5	11-07-2023 02:01:17
4	8001	Дверной контакт	5	10-07-2023 07:39:22
5	8001	Дверной контакт	5	04-07-2023 14:14:58
6	06#01#8053	Дверной контакт	5	04-07-2023 13:51:27
7	8001	Дверной контакт	5	04-07-2023 12:55:06
8	8001	Дверной контакт	5	04-07-2023 12:50:05
9	8001	Дверной контакт	5	04-07-2023 12:47:50

Рисунок 11.2 – Интерфейс просмотра информации

11.1.3 Подраздел «Разблокировка»

Перейдите «Управление журналом => Разблокировка» для просмотра журнала разблокировки двери. В журнале будут фиксироваться типы разблокировки, включая: разблокировку картой доступа, разблокировку паролем, удаленную разблокировку и разблокировку нажатием кнопки. Для архивирования журнала нажмите на кнопку «Экспорт».



Рисунок 11.3 – Интерфейс просмотра информации

11.1.4 Подраздел «Системный журнал»

Перейдите «Журнал событий => Системный журнал» для просмотра журнала событий. В журнале будут фиксироваться изменения настроек устройства и произошедшие системные события. Для архивирования журнала нажмите кнопку «Экспорт».



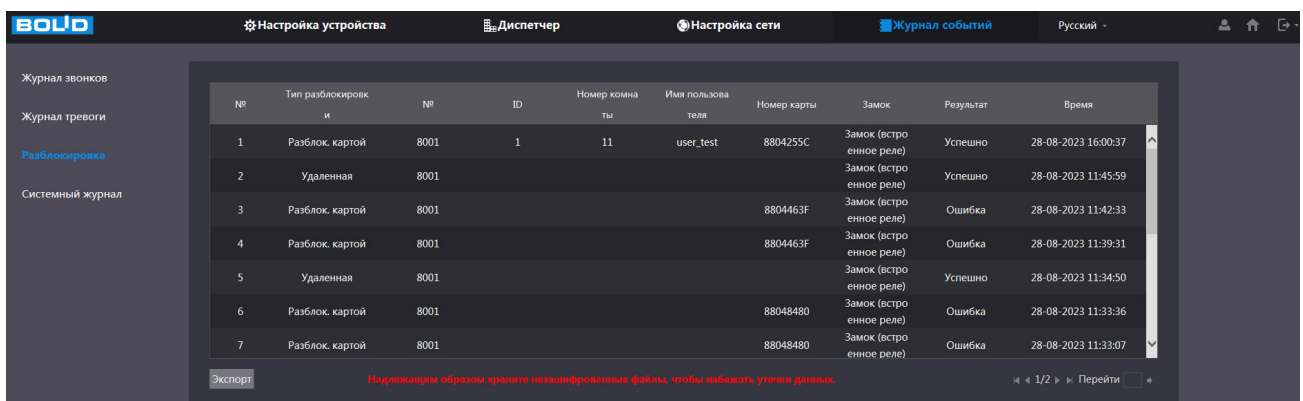

Рисунок 11.4 – Интерфейс просмотра журнала

12 ВОССТАНОВЛЕНИЕ ПАРОЛЯ

12.1 Восстановление пароля «QR код»

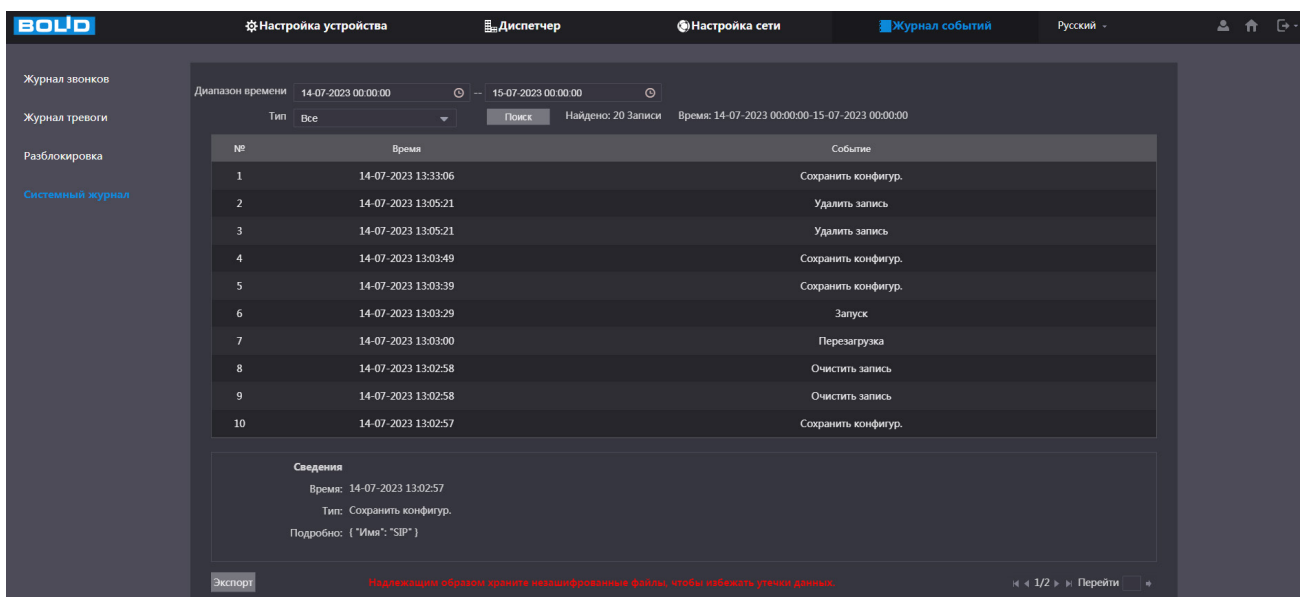

ВНИМАНИЕ!

Восстановление пароля пользователя возможно только в том случае, если включена функция «Сброс пароля» (Подраздел «Службы»), а также указан резервный адрес электронной почты пользователя (Вкладка «Изменить информацию о пользователе»  (см. Таблица 7.1)).

В противном случае, пароль восстановить невозможно, и доступ к устройству возможен только при восстановлении заводских настроек с помощью кнопки аппаратного сброса.

1. Для восстановления нажмите «Забыли пароль?» в окне ввода пароля (Рисунок 12.2).

2. Ознакомьтесь с информацией и нажмите кнопку «Далее» (Рисунок 12.2).



Рисунок 12.1 – Шаг 1. Вход в систему



Рисунок 12.2 – Шаг 2. Сброс пароля

3. В появившемся окне отсканируйте QR-код и отправьте на **email – адрес: password@recovery.bolid.ru** или **support_gpwd@htmicrochip.com** (адрес указан на интерфейсе «Сброс пароля») (Рисунок 12.3).

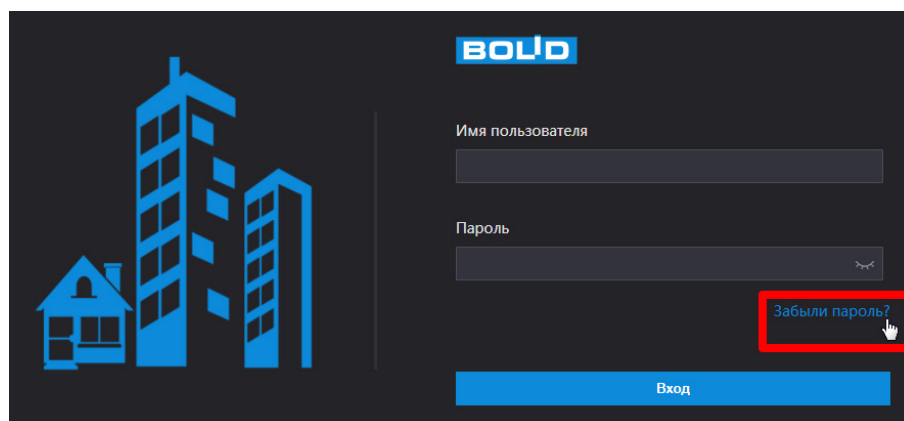
4. Полученный в ответном письме код, введите в нижнее поле и нажмите «Далее» (Рисунок 12.3).

Сброс пароля (2/3)

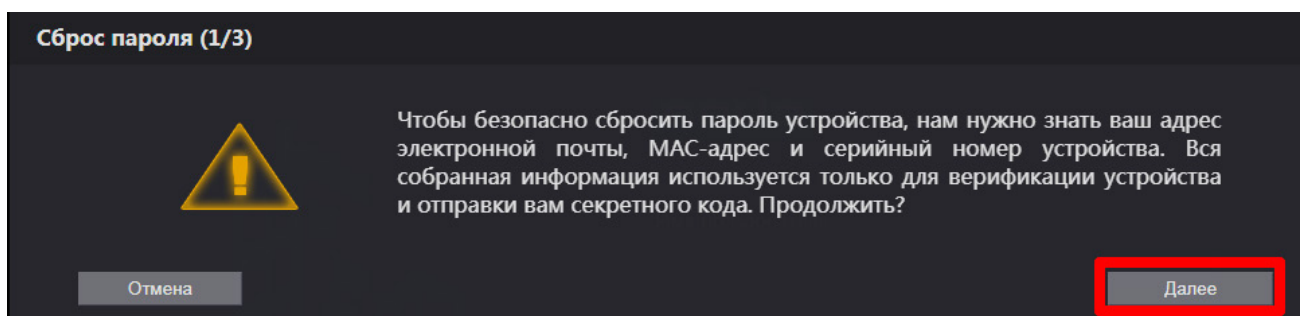
Отсканируйте QR-код: **1**

Примечание (только для администратора):
Отсканируйте QR-код и отправьте результат на password@recovery.bolid.ru. На резервный email придет письмо с кодом восстановления.

Код восстановления будет отправлен на: n***@yandex.ru

Код восстановления: **2**

Отмена **3** Далее

Рисунок 12.3 – Шаг 3. Сброс пароля

5. Введите новый пароль администратора и его подтверждение.

6. Сохраните новый пароль.

Сброс пароля (3/3)

Имя пользователя admin

Новый пароль **1**

Средний Сложный

Подтверждение **2**

Отмена **3** Далее

Рисунок 12.4 – Шаг 4. Сброс пароля

13 СБРОС НАСТРОЕК

13.1 По умолчанию

При нажатии кнопки «По умолчанию» все ранее установленные настройки будут сброшены и восстановлены заводские настройки (кроме сетевых настроек и пароля данного устройства).



Рисунок 13.1 – Сброс настроек по умолчанию

13.2 Сброс настроек до заводских

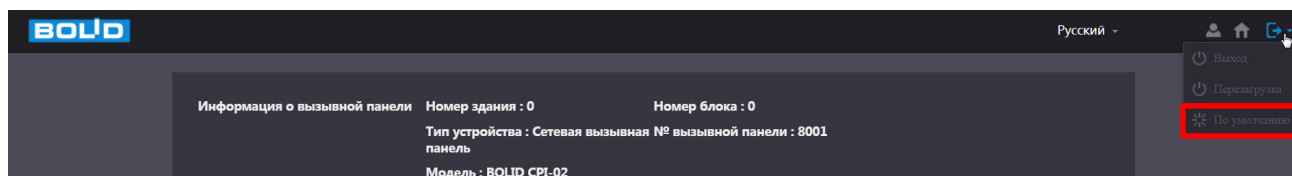

ВНИМАНИЕ!

При таком сбросе все данные с устройства будут удалены!



ВНИМАНИЕ!

При сбросе настроек кнопка «тампер» не должна быть зажата.

В случае невозможности восстановления пароля администратора или отсутствия доступа:

1. Отключите источник питания.
2. Снимите верхнюю панель корпуса устройства.
3. Подключите источник питания и дождитесь загрузки устройства.
4. Нажмите кнопку «RESET» (Рисунок 13.2) и удерживайте её в течение 30 с. Приблизительно через 15 с вызывная панель издаст звуковой сигнал, уведомляющий о том, что нажата кнопка сброса.

5. Отпустите кнопку «RESET».

Процедура сброса до заводских настроек завершена.



Рисунок 13.2 – Кнопка сброса

14 РАБОТА С УТИЛИТОЙ «BOLID VIDEOSCAN»

В случае отсутствия возможности доступа к изделию через веб-интерфейс, а также, если неизвестен текущий IP-адрес устройства, можно воспользоваться утилитой «BOLID VideoScan». Скачать утилиту для работы возможно по ссылке: <https://bolid.ru/video/>.

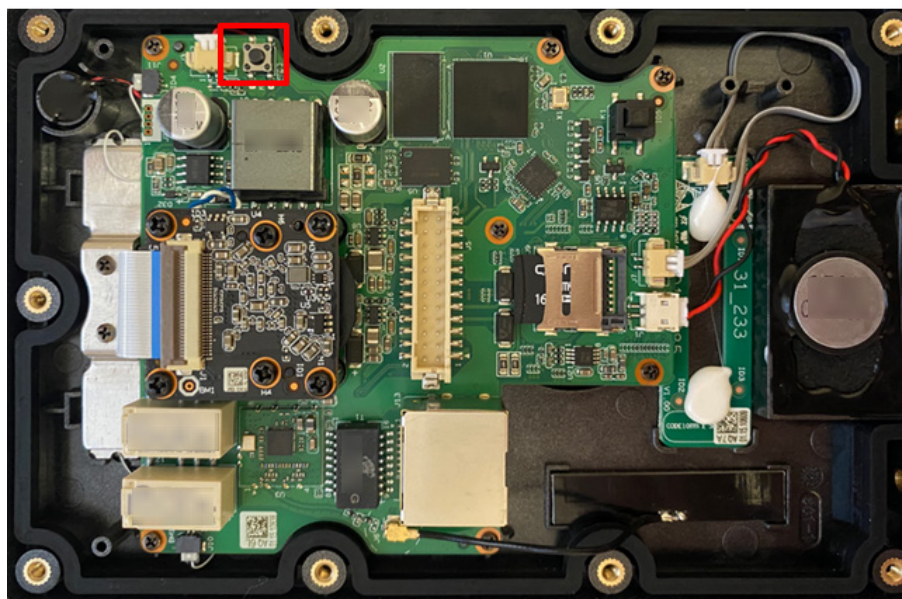

ВНИМАНИЕ!

При работе с утилитой BOLID VideoScan используется по умолчанию:
имя пользователя – admin, пароль – admin, порт – 37777.

Программа утилиты «BOLID VideoScan» используется для обнаружения текущего IP-адреса устройства в сети, для изменения IP-адреса, управления базовыми настройками, а также для обновления программного обеспечения (Рисунок 14.1).



Рисунок 14.1 – Утилита «BOLID VideoScan»

Выполнив запуск утилиты «BOLID VideoScan», в открывшемся окне визуального интерфейса из списка выберите устройство и нажмите кнопку «Вход». Введите пароль устройства и нажмите на кнопку «ОК», далее появится окно с основными сетевыми настройками устройства, настройками для обновления прошивки и основными настройками видеопотока на устройстве. Сохраните настройки после изменения.

15 ТЕХНИЧЕСКОЕ ОБСЛУЖИВАНИЕ И ПРОВЕРКА РАБОТОСПОСОБНОСТИ

Техническое обслуживание устройства должно производиться лицами, имеющими квалификационную группу по электробезопасности не ниже второй. Ежегодные и ежемесячные работы по техническому обслуживанию проводятся согласно принятых и действующих в организации пользователя регламентов и норм (при отсутствии в организации пользователя действующих регламентов и норм для работ технического обслуживания, необходимо привлечь необходимые для этого организацию и специалистов, имеющих право, квалификацию и условия для этого), и в том числе могут включать:

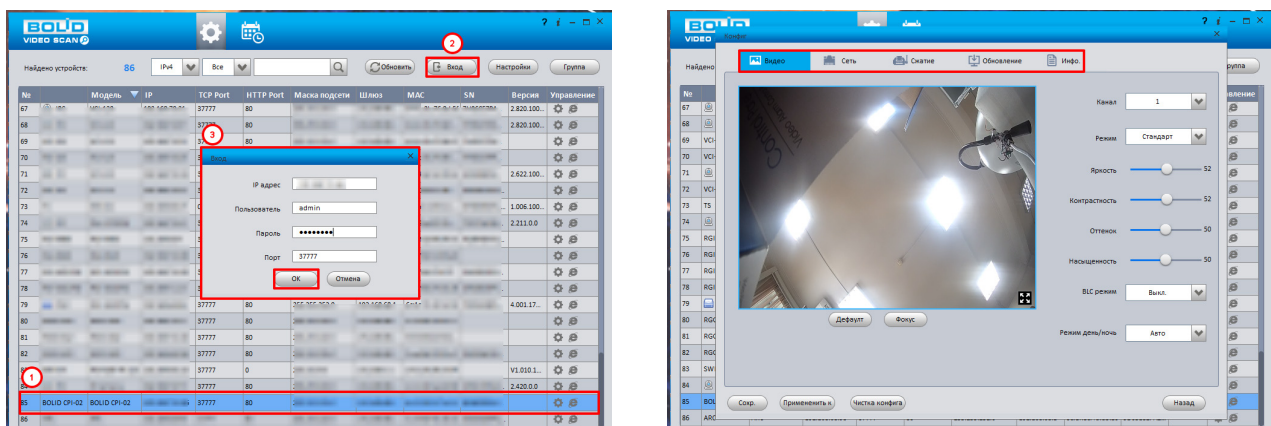
- Проверку работоспособности изделия, согласно руководству по эксплуатации;
- Проверку целостности корпуса, целостность изоляции кабеля, надежности креплений, контактных соединений;
- Очистку корпуса от пыли и грязи;
- Тестирование кабельных линий связи и электропитания;
- Очистку и антикоррозийную обработку электроконтактов кабельного подключения.

Техническое обслуживание должно исключать возможность образования конденсата на контактах по завершению и в ходе работ технического обслуживания.

16 ВОЗМОЖНЫЕ НЕИСПРАВНОСТИ И СПОСОБЫ ИХ УСТРАНЕНИЯ



ВНИМАНИЕ!

При затруднениях, возникающих во время настройки и эксплуатации изделия, обратитесь в службу технической поддержки BOLID:

Тел.: (495) 775-71-55;

E-mail: support@bolid.ru.

Перечень неисправностей и способы их устранения (Таблица 16.1).

Таблица 16.1 – Перечень возможных неисправностей

Внешнее проявление неисправности	Способы устранения неисправности
Нет сигнала	<ul style="list-style-type: none"> – Перезапустите ПО; – Проверьте линию электропитания тестером; – Проверьте линию передачи данных тестером; – При помощи команды ring проверьте наличие соединения с устройством.
Изображение с панели слишком темное или слишком светлое	<ul style="list-style-type: none"> – Проверьте настройки яркости и контраста и т.д (раздел в веб-интерфейсе «Подраздел «Настройка аудио и видео».
Проблемы со звуком	<ul style="list-style-type: none"> – Проверьте настройки чувствительности, раздел в веб-интерфейсе «Подраздел «Настройка аудио и видео».

17 РЕМОНТ

При выявлении неисправного изделия его нужно направить в ремонт по адресу предприятия – изготовителя. Отправка изделия для проведения текущего ремонта оформляется в соответствии с СТО СМК 8.5.3-2015, размещенном на нашем сайте <https://bolid.ru/support/remont/>.

При направлении изделия в ремонт к нему обязательно должен быть приложен акт с описанием возможной неисправности, с описанием: возможной неисправности, сетевой настройки устройства (IP-адрес, маска подсети, шлюз), применённые логин и пароль.

Рекламации направлять по адресу:

ЗАО НВП «Болид», 141070, Московская область, г. Королёв, ул. Пионерская, д. 4.

При затруднениях, возникших при эксплуатации изделия, рекомендуется обращаться в техническую поддержку по телефону +7 (495) 775-71-55 или по электронной почте support@bolid.ru.

18 МАРКИРОВКА

На изделиях нанесена маркировка с указанием наименования, заводского номера, месяца и года их изготовления в соответствии с требованиями, предусмотренными ГОСТ Р 51558-2014. Маркировка нанесена на корпус изделия.

Маркировка составных частей изделия после хранения, транспортирования и во время эксплуатации не осыпается, не расплывается, не выцветает.

19 УПАКОВКА

Устройство вместе с эксплуатационной документацией поставляется в прочной упаковке, обеспечивающей защиту от воздействий окружающей среды и повреждений при перевозке/переноске. Упаковка позволяет хранить изделия в закрытых помещениях, в том числе и неотопливаемых.

20 ХРАНЕНИЕ

Хранение изделия в потребительской таре допускается только в отапливаемых помещениях при температуре от плюс 5 °С до плюс 40 °С и относительной влажности до 80 % при температуре плюс 20 °С.

В помещениях для хранения не должно быть паров кислот, щелочей, агрессивных газов и других вредных примесей, вызывающих коррозию.

21 ТРАНСПОРТИРОВКА

Изделие необходимо транспортировать только в упакованном виде: в неповрежденной заводской упаковке или в специально приобретенной потребителем транспортной упаковке, обеспечивающей сохранность изделия при перевозке. Транспортирование упакованных изделий производится при температуре окружающего воздуха от минус 50 °С до плюс 50 °С и относительной влажности до 90 % при температуре плюс 35 °С любым видом крытых транспортных средств, не допуская разрушения изделия и изменения его внешнего вида. При транспортировании изделие должно оберегаться от ударов, толчков, воздействия влаги и агрессивных паров и газов, вызывающих коррозию.

22 УТИЛИЗАЦИЯ

Устройство не представляет опасности для жизни, здоровья людей и окружающей среды в течение срока службы и после его окончания. Специальные меры безопасности при утилизации не требуются. Утилизацию изделия приобретатель изделия выполняет самостоятельно согласно государственных правил (регламента, норм) сдачи в мусоросбор на утилизацию, выполнение утилизации бытовой электронной техники, видео– и фото– электронной техники.

Содержание драгоценных материалов: не требует учёта при хранении, списании и утилизации (п. 1.2 ГОСТ 2.608-78).

Содержание цветных металлов: не требует учёта при списании и дальнейшей утилизации изделия.

23 ГАРАНТИИ ИЗГОТОВИТЕЛЯ

Гарантийный срок эксплуатации – 36 месяцев с даты приобретения.

При отсутствии документа, подтверждающего факт приобретения, гарантийный срок исчисляется от даты производства.

24 СВЕДЕНИЯ О СЕРТИФИКАЦИИ

Устройство соответствует требованиям технического регламента ТР ТС 020/2011 и ТР ЕАЭС 037/2016. Имеет декларацию о соответствии N RU Д-RU.МН06.В.08147/20 и N RU Д-RU.РА01.В.80383/21. Устройство сертифицировано на соответствие требованиям к техническим средствам обеспечения транспортной безопасности в составе системы видеонаблюдения, № МВД РФ.03.000973.

25 СВЕДЕНИЯ О ПРИЁМКЕ

Устройство, сетевая вызывная панель «BOLID CPI-02» АЦДР.202119.074, принято в соответствии с обязательными требованиями государственных стандартов и действующей технической документации, признано годным к эксплуатации ЗАО НВП «Болид». Заводской номер, месяц и год выпуска указаны на корпусе изделия, товарный знак BOLID обозначен на корпусе и упаковке.

ПЕРЕЧЕНЬ РИСУНКОВ

Рисунок 3.1 – Передняя панель/Задняя панель	9
Рисунок 3.2 – Схема	10
Рисунок 3.3 – Схема подключения. Замок 1	11
Рисунок 3.4 – Схема подключения. Замок 2	11
Рисунок 4.1 – Габаритные размеры	14
Рисунок 4.2 – Размещение	14
Рисунок 4.3 – Установка карты	15
Рисунок 4.4 – Схема установки	16
Рисунок 4.5 – Габаритные размеры кронштейна	16
Рисунок 4.6 – Схема установки	17
Рисунок 4.7 – Схема установки	17
Рисунок 4.8 – Схема установки	18
Рисунок 5.1 – Инициализация	19
Рисунок 5.2 – Инициализация	20
Рисунок 5.3 – Инициализация	20
Рисунок 5.4 – Инициализация	20
Рисунок 5.5 – Настройка сетевых параметров	21
Рисунок 6.1 – Настройка устройства	22
Рисунок 6.2 – Настройка устройства	22
Рисунок 6.3 – Поиск устройства	23
Рисунок 6.4 – Настройка поиска	24
Рисунок 6.5 – Таблица результатов	24
Рисунок 6.6 – Добавление нового устройства	25
Рисунок 6.7 – Интерфейс вызова	26
Рисунок 7.1 – Главное меню	27
Рисунок 8.1 – Настройка устройства	29
Рисунок 8.2 – Интерфейс корректировки видеопотока	32
Рисунок 8.3 – Интерфейс настройки аудио	35
Рисунок 8.4 – Интерфейс настройки замка	36
Рисунок 8.5 – Интерфейс настройки замка	38
Рисунок 8.6 – Интерфейс системной настройки	39
Рисунок 8.7 – Интерфейс включения дополнительных сервисов	40
Рисунок 8.8 – Интерфейс просмотра учётной записи ONVIF пользователя	42
Рисунок 8.9 – Поле для заполнения данных нового пользователя в учётной ONVIF	43
Рисунок 8.10 – Поле изменения данных для пользователя в учётной записи ONVIF	43
Рисунок 8.11 – Управление файлами	44
Рисунок 9.1 – Интерфейс просмотра/добавления панелей на устройство	45
Рисунок 9.2 – Проверка корректной работы SIP-сервера	45
Рисунок 9.3 – Интерфейс параметров добавления новой панели	46
Рисунок 9.4 – Интерфейс просмотра/добавления устройств	47

Рисунок 9.5 – Интерфейс параметров добавления нового устройства	48
Рисунок 9.6 – Интерфейс просмотра/добавления устройств	49
Рисунок 9.7 – Интерфейс добавления	49
Рисунок 9.8 – Интерфейс просмотра статуса подключенных устройств	50
Рисунок 9.9 – Интерфейс добавления пользователь на устройство	50
Рисунок 9.10 – Окно добавления пользователя	51
Рисунок 9.11 – Список пользователей	52
Рисунок 9.12 – Активация смарт-карты	52
Рисунок 9.13 – Активация смарт-карты	53
Рисунок 9.14 – Активация смарт-карты	53
Рисунок 9.15 – Активация смарт-карты	54
Рисунок 10.1 – Интерфейс сетевых настроек устройства	55
Рисунок 10.2 – Интерфейс сетевых настроек устройства	56
Рисунок 10.3 – Интерфейс работы с настройками P2P	58
Рисунок 10.4 – Главная страница	58
Рисунок 10.5 – Раздел устройства	58
Рисунок 10.6 – Меню устройства	59
Рисунок 10.7 – Веб-интерфейс	59
Рисунок 10.8 – Меню устройства	60
Рисунок 10.9 – Меню устройства	60
Рисунок 10.10 – Меню устройства	61
Рисунок 10.11 – Интерфейс настройки «UPnP»	61
Рисунок 10.12 – Настройка SIP-сервера	62
Рисунок 10.13 – Интерфейс настройки Wi-Fi	63
Рисунок 10.14 – Интерфейс настройки	64
Рисунок 10.15 – Интерфейс настройки	64
Рисунок 10.16 – Добавить «IP адрес»	65
Рисунок 10.17 – Добавить «Диапазон IP»	65
Рисунок 10.18 – Добавить «MAC адрес»	65
Рисунок 10.19 – Добавить «Все IP-адреса»	66
Рисунок 10.20 – Интерфейс настройки	66
Рисунок 10.21 – Интерфейс настройки	66
Рисунок 11.1 – Интерфейс просмотра информации	67
Рисунок 11.2 – Интерфейс просмотра информации	67
Рисунок 11.3 – Интерфейс просмотра информации	68
Рисунок 11.4 – Интерфейс просмотра журнала	68
Рисунок 12.1 – Шаг 1. Вход в систему	69
Рисунок 12.2 – Шаг 2. Сброс пароля	69
Рисунок 12.3 – Шаг 3. Сброс пароля	70
Рисунок 12.4 – Шаг 4. Сброс пароля	70
Рисунок 13.1 – Сброс настроек по умолчанию	71
Рисунок 13.2 – Кнопка сброса	72
Рисунок 14.1 – Утилита «BOLID VideoScan»	73

ПЕРЕЧЕНЬ ТАБЛИЦ

Таблица 1.1 – Технические характеристики*	5
Таблица 2.1 – Комплект поставки*	8
Таблица 3.1 – Передняя панель	9
Таблица 3.2 – Задняя панель	9
Таблица 3.3 – Параметры схемы	10
Таблица 7.1 – Главное меню	27
Таблица 8.1 – Параметры настройки соединения устройств	30
Таблица 8.2 – Параметры устройства записи	31
Таблица 8.3 – Параметры управления диалогом	31
Таблица 8.4 – Параметры настройки видео. Основной поток/Доп.поток	32
Таблица 8.5 – Параметры настройки видео. Дополнительные параметры	33
Таблица 8.6 – Параметры настройки видео. Изображение	34
Таблица 8.7 – Параметры настройки аудио. Звуковое оповещение	35
Таблица 8.8 – Параметры настройки аудио. Управление звуком	36
Таблица 8.9 – Параметры управления замком	36
Таблица 8.10 – Параметры управления замком	38
Таблица 8.11 – Параметры системной настройки	39
Таблица 8.12 – Параметры включения дополнительных сервисов	41
Таблица 9.1 – Параметры добавления новой панели в список	46
Таблица 9.2 – Параметры добавления нового устройства	48
Таблица 9.3 – Параметры добавления пульта оператора	49
Таблица 9.4 – Параметры заполнения	51
Таблица 10.1 – Параметры сетевых настроек устройства	55
Таблица 10.2 – Параметры сетевых настроек	56
Таблица 10.3 – Параметры кнопок	57
Таблица 10.4 – Параметры настройки SIP-сервера	62
Таблица 16.1 – Перечень возможных неисправностей	75

ПЕРЕЧЕНЬ ТЕРМИНОВ И СОКРАЩЕНИЙ

ИК	См. IR
ИМ	Инструкция по монтажу
КМОП	Complementary metal oxide semiconductor – КМОП/CMOS. Комплементарная структура металл-оксид-полупроводник. Технология производства полупроводниковых элементов, в том числе сенсоров
НО	Нормально открытый (разомкнутый) контакт
НЗ	Нормально замкнутый (закрытый) контакт
ОС	Операционная система
ПК	Персональный компьютер
ПО	Программное обеспечение
ПС	Паспорт
РЭ	Руководство по эксплуатации
Ч/Б	Черно/Белый
BLC	Back Light Compensation – компенсация задней засветки
CGI	Common Gateway Interface – общий интерфейс шлюза. Стандарт интерфейса, используемого для связи внешней программы с веб-сервером
DHCP	Dynamic Host Configuration Protocol – протокол динамического конфигурирование хоста. Обеспечивает получение сетевыми устройствами IP-адресов от сервера в локальной сети
DNS	Domain Name System – система доменных имен. Таблица перевода интернет имен в IP-адреса
Ethernet	Локальная сеть, используемая для подключения между собой компьютеров, принтеров, рабочих станций, терминалов и т.п. в настоящее время реализуется на базе кабелей типа «витая пара». Скорость передачи сигнала составляет от десятков до тысяч мегабит в секунду
H.264	High Efficiency Video Compression – стандарт сжатия видеосигнала
HLC	High Light Compensation – компенсация яркой засветки

HTTP	HyperText Transfer Protocol – протокол передачи гипертекстовых документов
HTTPS	HyperText Transfer Protocol Secure – расширение протокол передачи гипертекстовых документов для поддержки шифрования в целях повышения безопасности
ICR	Infrared Cut Removable – механически сдвигаемый ИК-фильтр, расположенный перед матрицей видеокамеры
IP	Internet Protocol – интернет-протокол
IPV4	Internet Protocol version 4 – четвертая версия интернет протокола. Широко используемый тип IP-адреса, состоящий из 4 байт (32 бит)
IR	Infrared – ИК, инфракрасные лучи. Часть спектра электромагнитных волн, примыкающая к видимому свету со стороны красного цвета. Человеческим зрением не воспринимается, однако полупроводниковым сенсoram этот диапазон виден
LAN	Local Area Network – локальная вычислительная сеть
MAC	Media Access Control – уникальный идентификатор, присваиваемый сетевым адаптерам. Играет роль физического адреса сетевого адаптера
MicroSD	Secure Digital Memory Card – защищенная цифровая карта памяти. Электронное энергонезависимое запоминающее устройство для хранения цифровой информации размером 11x15x1 мм
MJPEG	Motion JPEG – это формат сжатия видео, который сжимает каждый видеокادر как отдельное изображение JPEG
NTSC	National Television Standards Committee – система цветного телевидения
NTP	Network Time Protocol – сетевой протокол синхронизации времени. Стандарт синхронизации системных часов сетевых устройств, использующих пакетную передачу данных
ONVIF	Open Network Video Interface Forum – открытый Форум Протоколов Сетевого Вещания. Отраслевая международная организация, разрабатываемая стандартизованные протоколы для взаимодействия различного оборудования и программных средств. Стандарт ONVIF – отраслевой стандарт, определяющий протоколы взаимодействия сетевого оборудования (сетевые видеокамеры, видеорегистраторы и др.), обеспечивающий совместимость

PAL	Phase Alternating Line – система цветового кодирования аналогового телевидения, используемая в системах вещательного телевидения
PoE	Power over Ethernet – стандарты IEEE 802.3af, IEEE 802.3at, позволяющие передавать по сети Ethernet не только данные, но и электрический ток
P2P	Peer-to-Peer – технология передачи видеоданных по интернету (удаленное видеонаблюдение), основанная на идентификации видеокамеры на удаленном сервере по её уникальному номеру (UID)
RS-485	Recommended Standard 485 – рекомендуемый стандарт 485. Интерфейс (набор разъёмов, кабелей) для последовательной передачи данных
RTP	Real Time Transport Protocol – протокол транспортировки данных (видеопотоков) в реальном времени
RTSP	Real Time Streaming Protocol – потоковый протокол реального времени. Стандарт управляющего протокола, определяющий отправку, прием и управление потоками данных реального времени
SIP	Session Initiation Protocol – протокол передачи голосовых данных, построенный на принципах IP-телефонии
SSH	Secure Shell – безопасная оболочка. Сетевой протокол прикладного уровня, позволяющий производить удаленное управление операционной системой и туннелирование TCP-соединений. Позволяет безопасно передавать в незащищенной среде практически любой другой сетевой протокол
TCP	Transmission Control Protocol – протокол управления передачей
TCP/IP	Transmission Control Protocol/Internet Protocol – Протокол управления передаче /Межсетевой протокол. Семейство протоколов, определяющих общие правила и условия передачи данных по локальным сетям и сети интернет
TLS	Transport Layer Security – безопасность транспортного уровня. Протокол обеспечивает защищенную передачу данных между узлами в сети Интернет
UDP	User Datagram Protocol – пользовательский протокол передачи. Протокол передачи данных, не требующий подтверждения приема пакетов
UPnP	Набор сетевых протоколов для универсальной автоматической настройки сетевых устройств

WDR	Wide Dynamic Range – расширенный динамический диапазон. Аппаратно-реализованная функция расширения динамического диапазона матрицы для компенсации фоновой засветки изображения
Wi-Fi	Технология беспроводных локальных сетей, позволяющая электронным устройствам подключаться к сети, в основном используя диапазоны 2,4 ГГц и 5 ГГц



ЗАО НВП «Болид»

Центральный офис:

Адрес: 141070, Московская обл., г. Королёв, ул. Пионерская, 4

Тел.: +7 (495) 775-71-55

Режим работы: пн – пт, 9:00 – 18:00

Электронная почта: info@bolid.ru

Техническая поддержка: support@bolid.ru

Сайт: <https://bolid.ru>

Все предложения и замечания Вы можете отправлять по адресу support@bolid.ru